

# Краткое описание Dialogys MPF



## ПРИЛОЖЕНИЕ DIALOGYS

Dialogys - это электронная версия документации RENAULT для послепродажного обслуживания. Приложение Dialogys распространяется на компакт-дисках и позволяет получить доступ к данным о запасных частях и техническим документам RENAULT. Кроме того, с помощью данного приложения Вы можете составить различные документы такие, например, как "Смета" или "Заказ-наряд на детали".

Доступ к функциям осуществляется простым нажатием на кнопки меню Dialogys в верхней части экрана.

### Документация "Запчасти"

С помощью Dialogys Вам становятся доступны:

#### - Каталоги автомобильных запчастей

Каталоги запасных частей содержат весь перечень деталей необходимых для ремонта автомобилей RENAULT.

Приложение Dialogys MPF автоматически определяет их складские номера на основании технических характеристик автомобиля, которые Вы задали (при необходимости приложение запрашивает их у Вас).

Для каждого найденного складского номера, если он представлен в тарифном файле, приложение укажет Вам его наименование, цену, СОРТ, код по преискуранту, а также порядок действий по замене данной детали. Кроме того, пользователи версий, подключенные к локальной сети, получают информацию о доступности детали.

#### - Каталоги запчастей моделей, производство которых прекращено

В этих каталогах представлен весь комплекс запчастей необходимых для ремонта автомобилей RENAULT тех моделей, производство которых прекращено.

Сюда входят следующие автомобили: Renault 4, Renault 5, Renault 6, Renault 9/11, Renault 12, Renault 14, Renault 15/17, Renault 16, Renault 18, Renault 20/30, Renault 25, Fuego, Alpine, Jeep, Trafic.

**Информация представлена таким же образом, что и в каталогах запчастей выпускаемых автомобилей или на микрофишах.**

Автоопределение складского номера по заданным техническим характеристикам здесь не работает и от Вас требуется минимум знаний по работе с обычной документацией.

### - Каталоги запчастей 400 и 401 (системы двигателя)

Каталоги запчастей 400 и 401 содержат информацию об узлах двигателя, в которые входят: карбюратор (или система впрыска топлива), стартер, генератор или воспламенитель.

Они используются, главным образом, для поиска складских номеров комплектующих этих узлов, так как в отличие от складских номеров самих узлов, складские номера комплектующих не представлены в каталогах запасных частей автомобилей.

Автоопределение Dialogys складского номера (как в каталогах запасных частей автомобиля) здесь не действует. Сам пользователь определяет необходимую деталь в зависимости от технических характеристик автомобиля.

### - Каталог запасных частей 830 (мелкие детали)

Каталог запасных частей 830 содержит информацию о мелких деталях, куда входят: элементы крепления (резьбовые детали, заклепки, скобы и т.д.) и расходные детали (дверные петли, клейкая лента и т.д.).

В Dialogys складские номера отображаются непосредственно на экране, и пользователь может сам осуществить выбор в зависимости от их характеристик.

Для этих складских номеров, даже если запрос не прямой, возможно получить ту же информацию, что и для складских номеров из другой документации (запроса тарифа или файла деталей из окна "**Текущие складские №№**").

## **Техническая документация**

В Dialogys доступны следующие технические документы:

### **- Каталоги временных трудозатрат**

Для каждого автомобиля, представленного в Dialogys, Вы получаете доступ к соответствующему каталогу временных трудозатрат.

Содержимое каталогов идентично содержанию бумажных документов. Полное наименование операций (длинные наименования). Различные операции, входящие в данный каталог, могут быть выбраны пользователем и приложены к смете.

### **- "Каталог "Специнструмент и приспособления"**

Этот каталог позволит вам увидеть на экране специнструменты и приспособления, разработанные для **"Руководств по ремонту"** автомобилей RENAULT. Для каждого инструмента Вы получаете соответствующий складской номер метода (указывается в руководствах по ремонту или технических нотах) и складской номер склада запасных частей (позволяет заказать, выбранный инструмент).

### **- Руководства по ремонту**

С помощью Dialogys вы можете ознакомиться с руководством по ремонту любого выбранного автомобиля. А также при необходимости распечатать эти документы, чтобы пользоваться ими, не отходя от автомобиля.

### **- Технические ноты**

Технические ноты (за исключением электрических схем), представленные в Dialogys, обновляются с каждой новой версией компакт-диска. Dialogys позволяет, в зависимости от выбранного автомобиля, найти их и просмотреть.

Дополнительные встроенные возможности облегчат Вам поиск. Вы можете, например, найти технические ноты, осуществив поиск по отдельному слову заголовка, или распечатать новые ноты, содержащиеся в обновлении Dialogys.

## Смета

На основе документации каталогов запчастей и каталога временных трудозатрат, с помощью Dialogys Вы можете выставить смету Вашим клиентам.

В данном случае имеется в виду смета "**по желанию**", когда пользователь сам определяет содержимое.

Кроме того, существуют дополнительные возможности опции "Смета". Например, пользователь может создать и внести в память операции трудозатрат, не предусмотренные в стандартном каталоге RENAULT (Некодируемые операции). Также имеется возможность для каждого элемента установить скидки; вручную для отдельной сметы или автоматически для определенных групп клиентов.

Файл "Клиенты/автомобили" Dialogys позволяет сохранить эту смету в течение установленного времени и просмотреть ее в любое время.

Для некоторых серверных версий и для "DMS агентов", оборудованных функцией "**Обмен файлами**", смета, созданная в Dialogys затем может быть основой системы выписки накладных программы управления (DMS).

## Заказ-наряд на детали

Заказ-наряд на детали Dialogys представляет собой список деталей. Он бывает двух типов: заказ-наряд и заказ на обслуживание.

Заказ на обслуживание относится к ремонту отдельного автомобиля или заказу отдельного клиента. В автономной версии он является основой для заказ-наряда предприятия и, при необходимости, системы выписки накладных для терминалов, оснащенных функцией "**Обмен файлами**". В серверной версии он автоматически, после подтверждения выбора, передается в систему управления предприятием (DMS).

Заказ-наряд предназначен исключительно для автономных версий. Сделанный от имени предприятия он может включать детали из нескольких разных заказов на обслуживание. Он предназначен для передачи (отправки по факсу) в организацию, снабжающую предприятие запчастями.

## Текущие складские №№

Эта функция позволяет пользователю хранить наиболее часто используемые складские номера. Около 200 складских номеров могут быть внесены в память, кроме того, пользователь самостоятельно может давать им наименования, позволяющие легко находить их в будущем.

## Разные материалы

Функция "Разные материалы" практически идентична предыдущей. Она позволяет пользователю сохранять складские номера деталей или материалов. Важные отличия:

- Возможность сохранить складские номера деталей или материалов, которые не являются складскими номерами RENAULT.
- Возможность сортировать складские номера по "**Семейству**" и "**Марке**" и, таким образом, легче их находить.
- Объем сохраненной информации не ограничен.

Еще один важный пункт - это возможность хранить здесь "группу" складских номеров вместе с их содержимым. Так, во время "стандартных" операций, таких, например, как техобслуживание, пользователь может быстро найти все необходимые детали и добавить их одним нажатием на кнопку в заказ на обслуживание или в смету.

## **РАЗЛИЧНЫЕ КОНФИГУРАЦИИ**

На данный момент Dialogys доступен в трех различных конфигурациях:

- автономная версия
- серверная версия
- монотерминальная версия

### **Автономная версия**

Эта версия предназначена для небольших предприятий (агентов) и легко адаптируется к различного рода подразделениям данных предприятий.

Как ясно из названия этой версии, она не имеет никаких связей с другими информационными системами. Сегодня партнеры, сертифицированные как агенты (во Франции), организовали минимальную связь (эмуляция и обмен файлами) со своими DMS (локальная сеть). Кроме того, Вы можете использовать терминал Dialogys, как "терминала DMS", отправлять с него заказ-наряды на детали и сметы, а также интегрировать в Dialogys базы "Клиенты/автомобили" DMS.

### **Серверная версия**

Предназначена для больших предприятий (филиалов или дистрибьюторов); Эта версия Dialogys в режиме реального времени обменивается информацией с системой управления предприятием.

Использование этой версии подразумевает установку в отдельной организации.

Эта версия предусматривает использование только в многотерминальном режиме и нуждается в специальной машине (сервере), предназначенной для передачи информации между пользователями Dialogys и системой управления предприятием.

### **Монотерминальная версия**

Монотерминальная версия совмещает на одной машине терминал "пользователь" и терминал "сервер" версии, подключенной к серверу.

Эта версия предназначена для небольших предприятий, имеющих систему управления типа "филиал" или "распространитель" или для мелких вспомогательных сайтов, удаленных от основного сайта.

## РУКОВОДСТВО ПОЛЬЗОВАТЕЛЯ

Как говорилось выше, в Dialogys Вы располагаете полным руководством пользователя в электронной форме.

**Это позволяет Вам получить детальную информацию о любой функциональной возможности Dialogys.**

Мы остановили свой выбор на распространении руководств пользователя в таком виде, так как это позволяет Вам быть в курсе работы нашего приложения без необходимости делать запросы в вышестоящие организации для получения информации.

Ниже представлено содержание руководства пользователя и порядок работы с ним.

### Содержание руководства пользователя

Руководство пользователя Dialogys состоит из следующих глав:

Название раздела	Содержание
Краткое описание Dialogys	В этой главе в сжатой форме Вы ознакомитесь с приложением Dialogys (документ, который Вы в данный момент читаете).
Общие сведения	В этой главе объясняются функции кнопок, панелей инструментов и работа других стандартных элементов Dialogys.
Идентификационная карточка	Этот документ имеет отношение к окну идентификационных данных, досье клиентов/автомобилей и вводу технических характеристик автомобиля
Автомобильные запчасти	Этот документ представляет методы работы с каталогами запасных частей для автомобилей.
Запасные части системы двигателя	То же для каталогов запасных частей системы двигателя (400, 401).
Запасные части - мелкие детали	То же для каталогов запасных частей мелких деталей (830).
Список деталей	В этой главе находится вся информация о списках деталей и описание доступных функций.
Временные трудозатраты	То же для каталогов временных трудозатрат
Каталог "Специнструмент и приспособления"	То же для каталога специнструментов и приспособлений
Руководство по ремонту	То же для руководств по ремонту
Технические ноты	То же для технических нот и заметок
Смета	В этой главе находится вся информация о сметах и описание доступных функций.
Заказ-наряд	В этой главе находится вся информация о заказах на обслуживание и описание доступных функций.
Заказ-наряд	В этой главе находится вся информация о заказ-наряде и описание доступных функций. Внимание! Этот раздел касается только "автономных" и "автономных в сети" версий.
Текущие складские №№	В этой главе описаны функциональные возможности окна <b>"Текущие складские №№"</b> .
Разные материалы	В этой главе представлены функциональные возможности окна <b>"Разные материалы"</b> .
Окно настроек	В этом документе Вы найдете информацию о параметрах Вашего терминала Dialogys (рабочие параметры, параметры для составления сметы и т.д.).
Жалобы и предложения	Этот документ представляет Вам функциональные возможности нашей формы для жалоб и предложений. С ее помощью Вы можете сообщить нам об ошибках, которые могли быть допущены в нашей документации, а также прислать свои замечания или предложения.
Motrio	Каталог Motrio содержит информацию о деталях автомобилей Renault, производство которых прекращено, а также детали автомобилей конкурирующих фирм.



## ДОСТУП К РУКОВОДСТВУ ПОЛЬЗОВАТЕЛЯ

Чтобы открыть руководство пользователя, запустите приложение Dialogys и щелкните на кнопке **"Помощь Dialogys"** на панели инструментов.



В появившемся разворачивающемся меню щелкните на названии интересующей Вас главы, и Вы попадете прямо в часть руководства пользователя, касающуюся искомой функции.

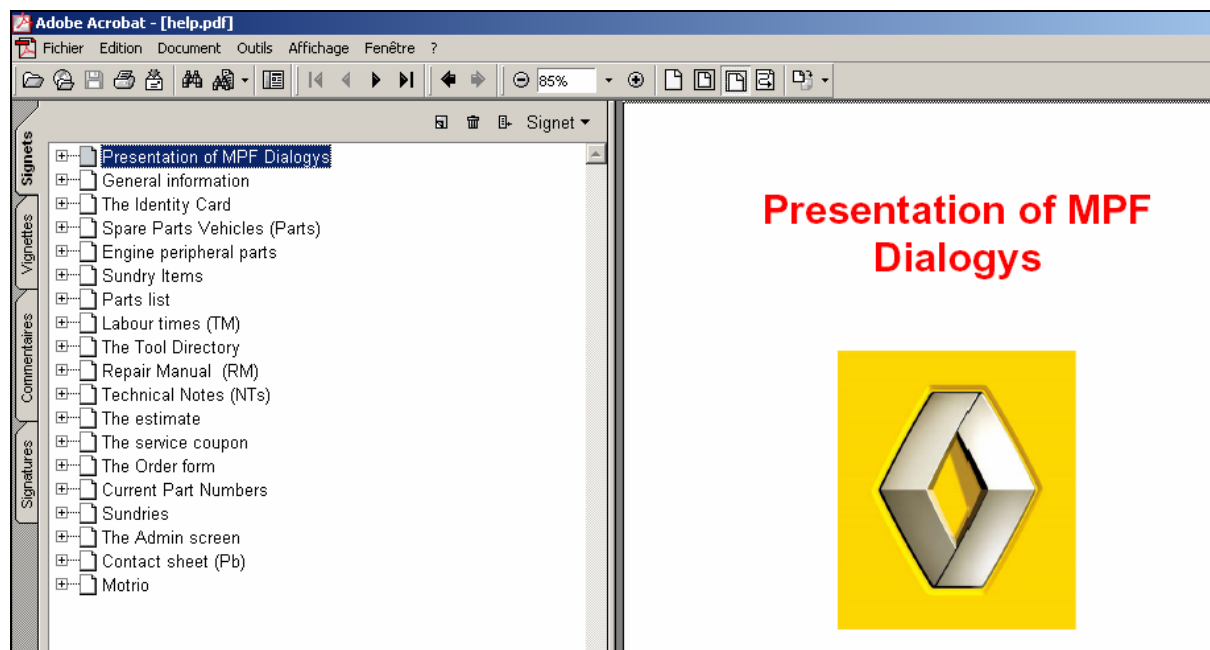

Открыв руководство пользователя, Вы получаете доступ ко всем его частям, представленным в предыдущей таблице.

Как просмотреть документ, см. руководство пользователя, раздел **"Общие сведения"**, рубрика **"Программное обеспечение Acrobat Reader"**.

# Общие сведения



## **ВВЕДЕНИЕ**

В этой главе объясняются функции кнопок, панелей инструментов и работа других стандартных элементов Dialogys.

## ЭКРАН DIALOGYS MPF

После запуска приложения DIALOGYS MPF на экране появляется следующее окно (Рисунок 1):







Рис. 1: Загрузочное окно

На экране находятся две панели инструментов: одна в верхней, а другая в левой части экрана.

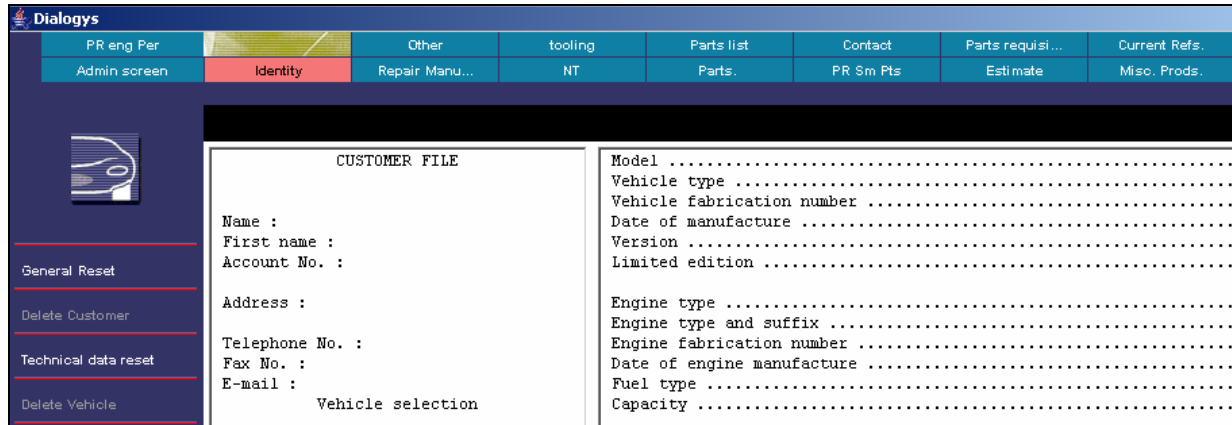
Верхняя панель - постоянная: она позволяет осуществить доступ к основным функциям MPF. Боковая панель, напротив, изменяется: отображаемые на ней кнопки зависят от функции, выбранной на верхней панели.

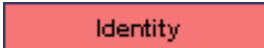
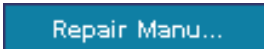
### Функции кнопок верхней панели

При нажатии на кнопку верхней панели, кнопка меняет свой цвет, и появляется значок, символизирующий выбранную функцию.

	Кнопка "Идентификационные данные" (здесь в состоянии "выбрано").
	Кнопка "Руководство по ремонту".<Tab/
	Кнопка "Технические ноты".<Tab/
	Кнопка "Запчасти".
	Кнопка "Временные трудозатраты"

Parts list	Кнопка доступа к списку всех введенных деталей. В этом списке есть кнопка-флажок для перевода денежных единиц.
Contact	Кнопка "Жалобы и предложения", позволяет известить отдел документации о проблеме, касающейся содержимого документа.
Admin screen	Кнопка "Окно настроек".
PR eng Per	Кнопка меню "Системы двигателя".
tooling	Кнопка каталога "Специнструмент и приспособления".
PR Sm Pts	Кнопка каталога мелких деталей.
Parts requisi ...	Кнопка "Заказ на обслуживание".
Estimate	Кнопка доступа к меню "Смета".
Current Refs.	Кнопка "Текущие складские №№".
Misc. Prods.	Кнопка "Разные материалы".

## Описание значков



Обозначает карточку технических характеристик автомобиля.



Обозначает документацию "Руководства по ремонту" (метод ремонта).



Обозначает документацию "Технические ноты" (технические ноты).



Обозначает документацию "Запчасти" (запасные части).



Обозначает список деталей.



Обозначает карточку "Жалобы и предложения".

## Функции кнопок боковой панели

Назначение большинства этих кнопок зависит от того, какая функция в данный момент активна. Описание этих кнопок Вы найдете в соответствующих главах. Только несколько кнопок левой панели имеют постоянное назначение:



Помощь

Вы можете производить расчет в одной из двух денежных единиц (для переключения между ними существует специальная кнопка): в евро или в национальной денежной единице. Для стран еврозоны существует только одна денежная единица.



Отображение цен в евро

## МЕНЮ DIALOGYS MPF

Щелкните на одной из кнопок "Запчасти", "Руководства по ремонту" или "Технические ноты" верхней панели управления, появится меню, позволяющее точно определить то, что Вы ищете в выбранном разделе документов.

Эти меню имеют общую структуру.

Прежде всего, они позволяют точно определить параметры поиска последовательным выбором характеристик, составляющих **Технический контекст** (Рисунок 2). Например, при работе с каталогом "Запчасти" последовательно выбирается:

- Технический раздел (левая колонка)
- Затем глава (центральная колонка)
- И, наконец, подглава (правая колонка)



Рис. 2: меню каталога "Запчасти"

Кнопки, находящиеся в нижней части экрана, имеют следующие функции:

**OK** Для подтверждения выбора и доступа к информации (в некоторых случаях приложение запросит у Вас дополнительные сведения).

**Back** Активизирована, если заданный документ уже был просмотрен; эта кнопка позволяет вернуться к последнему просмотренному техническому контексту.

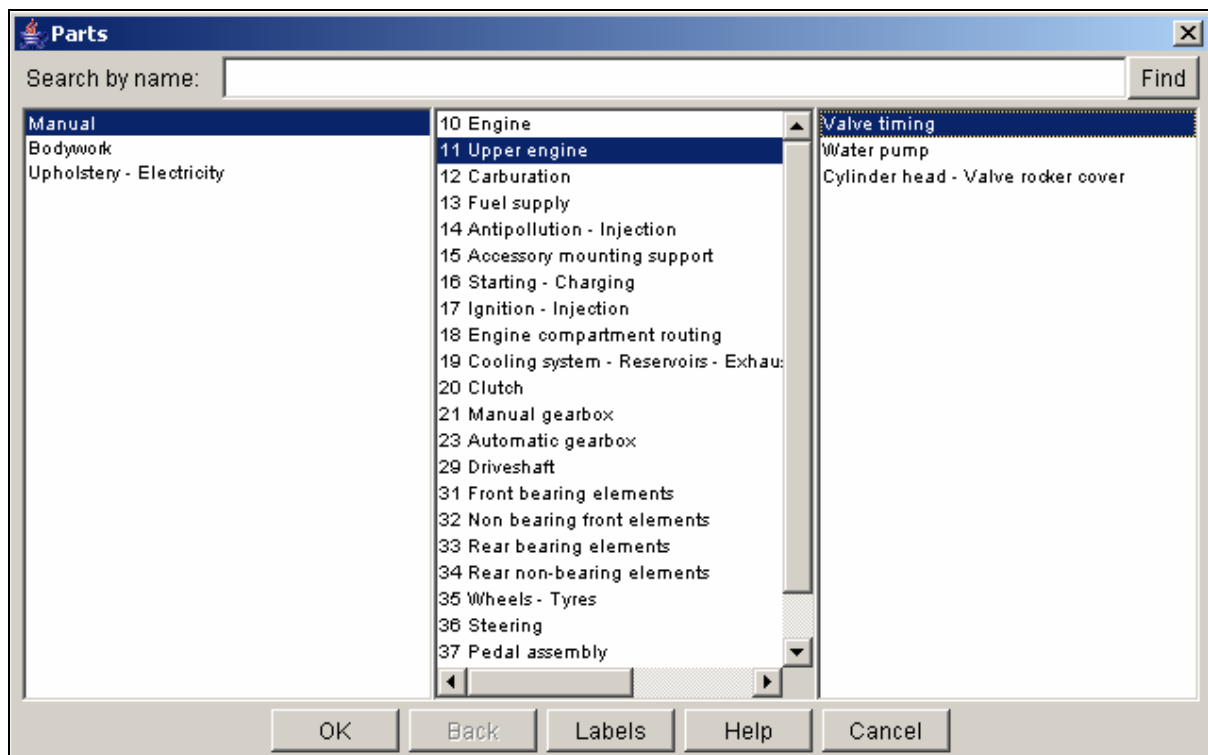
**Help** Вызов помощи по просматриваемому документу.

Cancel

Закрывает меню.

Верхняя часть окна отвечает за доступ к функциям, зависящим от просматриваемой документации. Так, в каталоге "Запчасти" (Рисунок 2) доступен поиск по наименованию. Особенности меню, связанные с просмотром определенного документа, описаны на страницах помощи к этому документу.



## ДИАЛОГОВЫЕ ОКНА

### Панель состояния

Под панелью верхнего меню, находится область, показывающая Вам данные, которые Вы уже записали или выбрали (Рисунок 3).

Пример для следующей идентификационной карточки: **Espace J638**.

Espace (1-3) J638	
CUSTOMER FILE	Model ..... Espace (1-3) Vehicle type ..... J638

Рис. 3: Панель состояния

### Отображение содержимого окна

В приложении Вы найдете разные окна, которые позволят Вам сделать Ваш выбор. Эти окна состоят из нескольких элементов, каждый из которых отвечает за отдельное действие (Рисунок 4).



Рисунок 4: Пример окна

### [Представление элементов данного окна:](#)



Тип документа

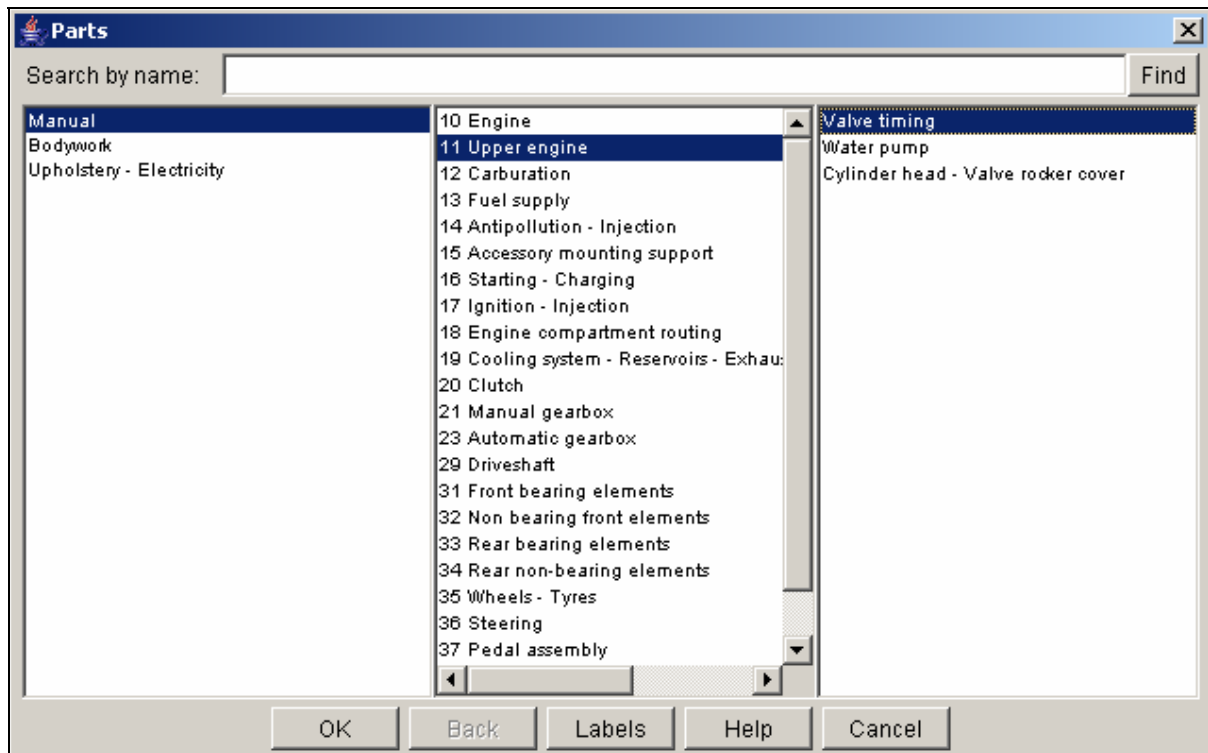
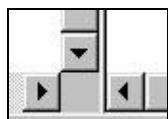

Двигая ползунки полос прокрутки, Вы можете просмотреть содержимое разворачивающегося меню.

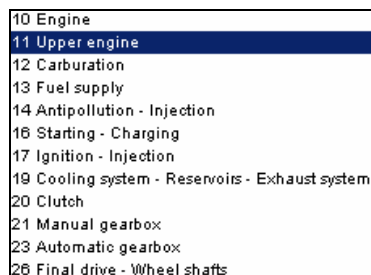

Разворачивающееся меню (список, содержащий названия глав).

## Диалоговое окно

Позволяет системе общаться с пользователем, высвечивать сообщения или запрашивать информацию. Для продолжения работы необходимо ответить на запрос системы. Существует несколько типов сообщений диалоговых окон.

Пример диалогового окна: Выбор между двумя предложенными вариантами или отмена (Рисунок 5).



Рис. 5: пример диалогового окна

## ПРОГРАММНОЕ ОБЕСПЕЧЕНИЕ ADOBE READER

Acrobat Reader - это программа, бесплатно поставляемая с DIALOGYS MPF. Она

автоматически открывается, когда Вы выбрали просмотр документа.

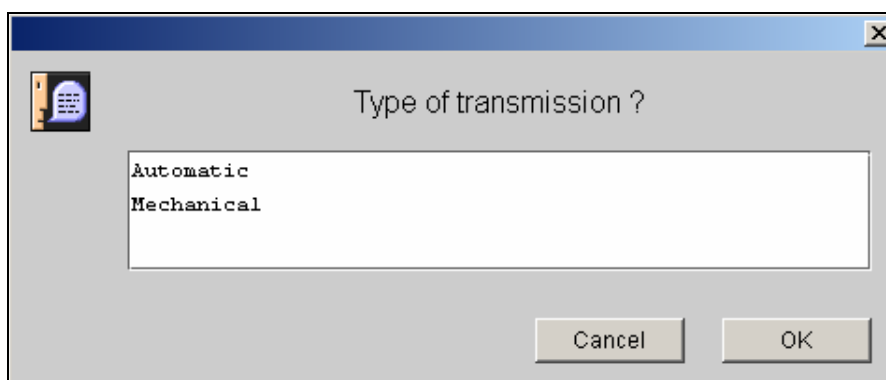
Ее использование абсолютно не зависит от использования DIALOGYS MPF. Поэтому мы даем Вам лишь краткую информацию по ее использованию. Для получения более полной информации обратитесь в он-лайн помощь этого программного продукта, для чего нажмите на кнопку "?", находящуюся в правой верхней части главного меню.

## Панель инструментов



Позволяет распечатать открытый документ.



Нажмите и удерживайте нажатой левую кнопку мыши, поместив курсор на документ, это позволит Вам перемещаться по нему в процессе просмотра.



Нажмите и удерживайте нажатой левую кнопку мыши, Вы можете увеличить или уменьшить размер документа.



Позволяет перелистывать документ вперед или назад по одной странице. Кроме того, позволяет перейти на первую или последнюю страницу открытого документа.



Поиск текстового элемента в документе.

## Представление документа "Руководство по ремонту", "Техническая нота"



Рисунок 6: документ, открытый в Acrobat Reader

Документ "Руководство по ремонту" или "Техническая нота", открытый в Acrobat Reader состоит из двух частей:

- **Оглавление** находится в левой части; представляет собой список всех глав и подглав, представленных в данном документе. Щелкнув на одной из них, Вы попадаете прямо на соответствующую страницу. **Документ** находится в правой части.

**Примечание:** в некоторых документах оглавление отсутствует. В этом случае эта область пуста.

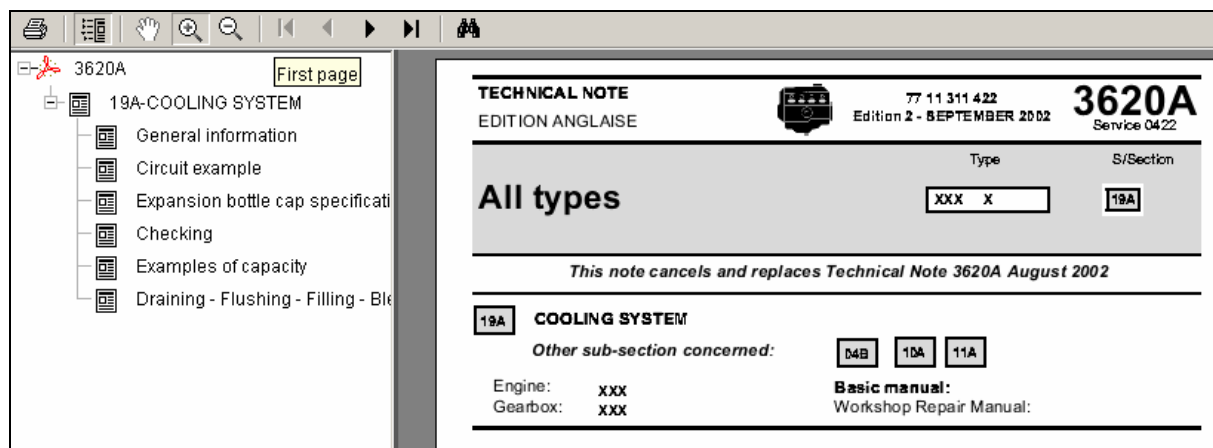
- Щелкнув на верхней части панели, разделяющей две части, Вы можете открыть или закрыть оглавление (в закрытом состоянии, панель находится слева).

# Идентификационная карточка



## ВВЕДЕНИЕ



После запуска приложения DIALOGYS появляется окно **"Идентификационные данные автомобиля"**.

Это окно позволяет отобразить досье клиентов/автомобилей и ввести данные автомобиля, над которым идет работа (указывая технические характеристики автомобиля).

## ИДЕНТИФИКАЦИОННАЯ КАРТОЧКА

Первый экран, на который Вы попадете после загрузки приложения, соответствует карточке "идентификационные данные" автомобиля.

В этой карточке Вы указываете основные технические характеристики автомобиля: Модель, Тип, Заводской номер, Год/месяц (по мере того, как приложение запрашивает их у Вас).

### Быстрый способ

#### Введите тип автомобиля (Рисунок 1)

Модель и тип двигателя определяются автоматически.

Кроме этих главных характеристик, могут быть введены другие характеристики. Этот режим ввода позволит Вам избежать ответов на возможные последующие вопросы.

Model .....
Vehicle type .....
Vehicle fabrication number .....
Date of manufacture .....
Version .....
Limited edition .....

Рис. 1: Введите тип автомобиля

## Метод заполнения карточки "Идентификационные данные"

### Модель

Выберите в идентификационной карточке "**Модель**", появится диалоговое окно (Рисунок 2):



Рис. 2: Выбор модели автомобиля

Выберите модель из списка и нажмите на кнопку "**OK**". Эта информация будет учтена в идентификационной карточке.

### Тип

Выберите в идентификационной карточке "**Тип**". Откроется диалоговое окно, содержащее список типов автомобилей, соответствующих ранее выбранной модели (Рисунок 3):

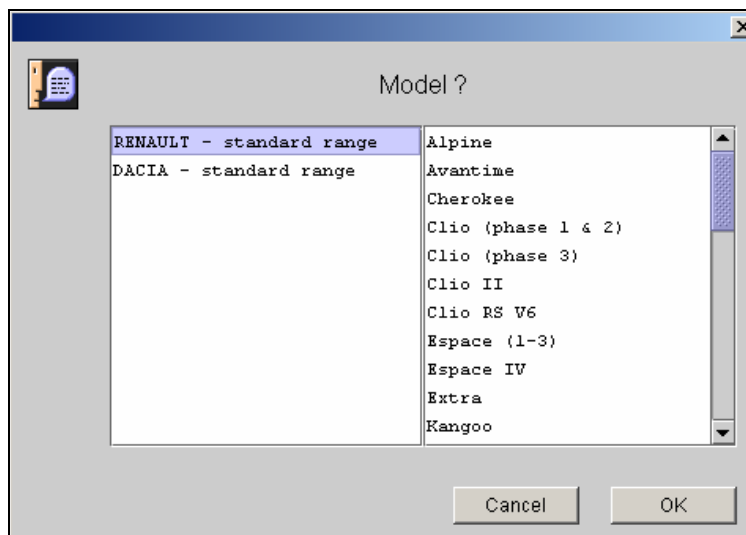

Рис. 3: Выбор типа автомобиля

Выберите тип автомобиля (**FCOA**) и нажмите на кнопку "**OK**". Эта информация будет учтена в идентификационной карточке.

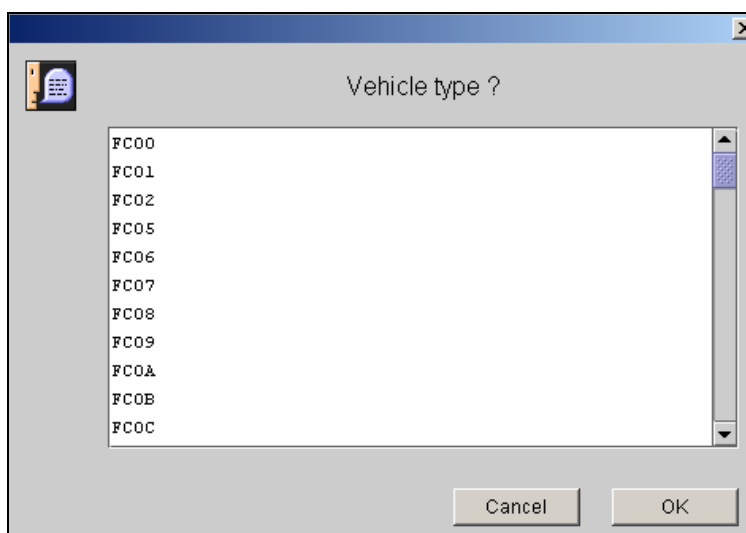

## Заводской номер

Выберите "**Заводской номер автомобиля**", появится диалоговое окно (Рисунок 4):

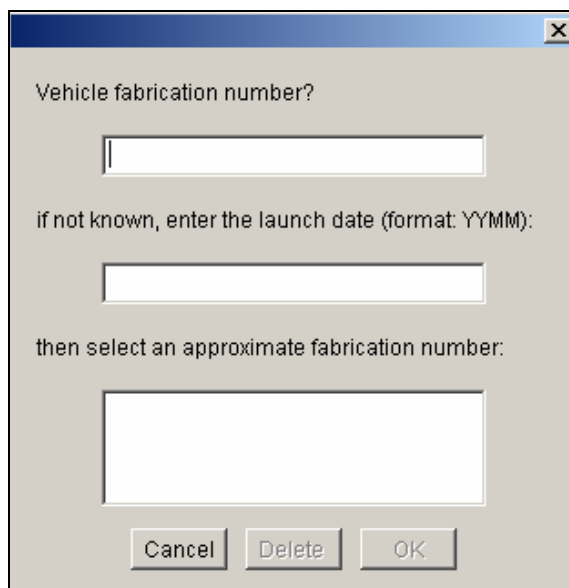

Vehicle fabrication number?

if not known, enter the launch date (format: YYMM):

then select an approximate fabrication number:

Cancel Delete OK

Рис. 4: Ввод заводского номера автомобиля

Введите заводской номер, он должен состоять из 7 символов (1 буква (обозначает завод) и 6 цифр), и нажмите на кнопку "**OK**". Эта информация будет учтена в идентификационной карточке.

Если Вы не знаете заводской номер, данное диалоговое окно дает Вам возможность получить предположительный номер.

Для этого необходимо ввести год (две последних цифры года), затем без пробела ввести две цифры, соответствующие месяцу (**Например: 0002 для февраля 2000**) (Рисунок 5).

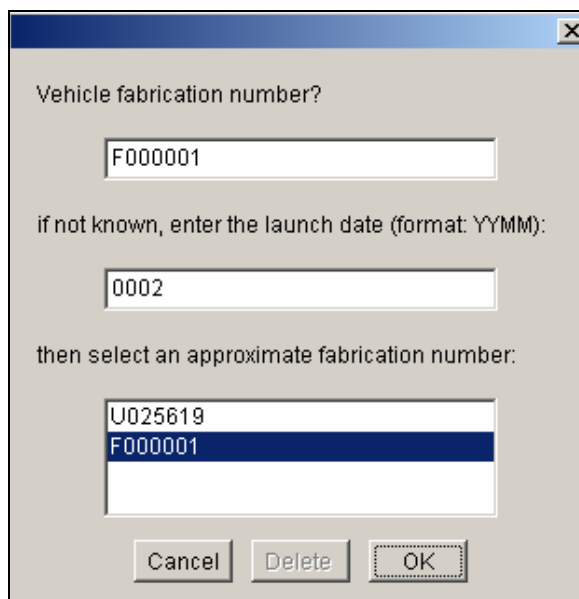

Vehicle fabrication number?

if not known, enter the launch date (format: YYMM):

then select an approximate fabrication number:

Cancel Delete OK

Рис. 5: Получение заводского номера

Приложение предложит Вам список возможных предположительных заводских номеров в зависимости от предприятия-изготовителя.

Выберите из этого списка примерный заводской номер.

В вышеуказанном примере автомобиль мог быть произведен в Мобеж ('U') или во Флинс ('F').

Щелкните на кнопке **"ОК"**. Эта информация будет учтена в идентификационной карточке.

**Внимание:** Режим "предположительного заводского номера" позволит Вам просматривать документы, но не гарантирует надежность информации. Поэтому лучше вводить реальный заводской номер автомобиля.

Идентификационная карточка с введенной информацией (Рисунок 6):

Model .....	Kangoo
Vehicle type .....	FC0A
Vehicle fabrication number .....	F000001
Date of manufacture .....	0002

Рисунок 6: Сводная таблица в идентификационной карточке

### Панель состояния

В правой верхней части идентификационной карточки отображаются основные характеристики автомобиля (модель, тип и заводской номер автомобиля):

**Kangoo FC0A Fabrication number: F000001**

## Другие технические характеристики автомобиля

Ввод других технических характеристик в идентификационную карточку идентичен описанному.

## Новый автомобиль

После просмотра документа, чтобы ввести данные нового автомобиля, нажмите на кнопку **"Новый автомобиль"**.

**Внимание:** Нажимая на кнопку **"Новый автомобиль"**, Вы теряете все ранее введенные данные (список деталей сохраняется).

## ТАБЛИЧКА ПОСЛЕПРОДАЖНОГО ОБСЛУЖИВАНИЯ

После регистрации типа автомобиля в идентификационной карточке нажмите на кнопку **"Табличка послепродажного обслуживания"**, находящуюся на панели инструментов в левой части экрана.

Приложение может запросить у Вас заводской номер, чтобы узнать оснащён ли Ваш автомобиль новой **"Табличкой послепродажного обслуживания"**.

В случае если Ваш автомобиль не оснащён новой табличкой послепродажного обслуживания, на экране появится следующее сообщение (Рисунок 7).



Рисунок 7: Автомобиль не оснащён новой табличкой послепродажного обслуживания

В противном случае приложение откроет окно ввода данных **"Таблички послепродажного обслуживания"**.

Тип и иногда заводской номер уже введены.

Эти данные (тип и заводской номер) не могут быть изменены в данном окне ввода: это можно сделать только в карточке **"Идентификационные данные"**.

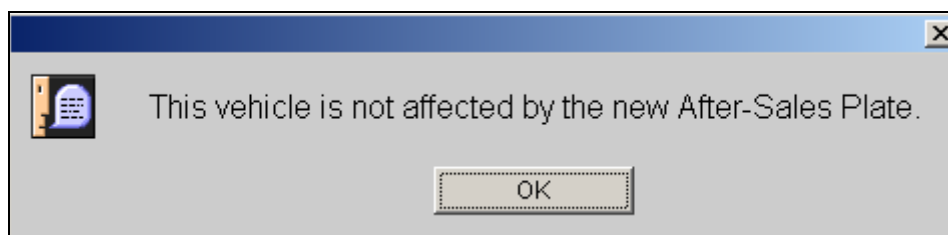
Некоторые технические характеристики могут быть заданы и отредактированы в данном окне.

Для этого нажмите на поле, которое хотите заполнить, появится разворачивающееся меню.

Выберите в списке значение, указанное на **"Табличке послепродажного обслуживания автомобиля"**. Выбранное значение введено в данное поле (Рисунок 8).

A screenshot of a dialog box titled "New After-Sales Plate". It contains two text input fields at the top: the left one contains "FC0A" and the right one contains "F000001". Below these are several rows of dropdown menus. The first row has three dropdowns, the second has two, and the third has four. At the bottom of the dialog are two buttons: "OK" and "Cancel".

Рис. 8: Ввод других характеристик

Вы можете ввести весь комплекс данных, указанных на "Табличке послепродажного обслуживания", повторяя эту операцию для каждого из полей.

После ввода всех необходимых данных, нажмите на кнопку "ОК".

По окончании Вы найдете эту информацию в карточке "Идентификационные данные" (Рисунок 9).

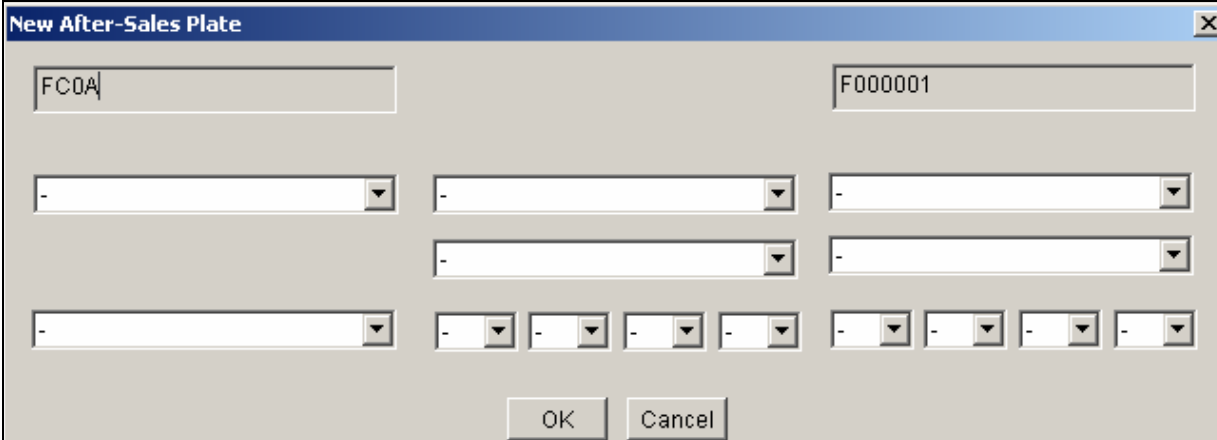
Equipment level .....	EA4
Equipment code .....	(n/a)
Additional to equipment level .....	SAN913
Additional to Limited Edition .....	ECFT
Special technical features code. ....	
Steering wheel location .....	
Speedometer display .....	(n/a)
Type of climate .....	Temperate climate
Interior trim .....	HARM01
Seat trim (see new plate or PR 101) .....	DRAP24
Paintwork Code .....	
Anti-lock braking system .....	No
Power-assisted steering .....	No
Air conditioning type. ....	Normal heating
Electromagnetic door locking .....	
Roof flap .....	
Wheel rim type .....	
Country of application of technical legislation .....	TLAFSU
Special protection .....	

Рисунок 9: Сводная таблица в идентификационной карточке

## Функции окна "Табличка послепродажного обслуживания"

The dialog box titled "New After-Sales Plate" contains the following fields and controls:

- Text field: FC0A
- Text field: F000001
- Dropdown menu: EA4
- Dropdown menu: SAN913
- Dropdown menu: ECFT
- Dropdown menu: DRAP24
- Dropdown menu: HARM01
- Dropdown menu: TLAFSU
- Character dropdowns: A, C, F, K, M, R, T, V
- Buttons: OK, Cancel

1-я строка: Тип автомобиля и Заводской номер

FC0A F000001

2-я строка: Уровень комплектации; Номер ограниченной серии, затем специальной серии

EA4 SAN913 ECFT

3-я строка: Обивка сидений; Цвет салона

DRAP24 HARM01

4-я строка: Техническое описание; Дополнительное оборудование, установленное на автомобиле.

TLAFSU A C F K M R T V

## ДОСЬЕ КЛИЕНТА

### Создать клиента

Щелкните на поле "Имя" в окне **"Идентификационные данные"**, появится диалоговое окно (Рисунок 10).

A screenshot of a Windows-style dialog box. The title bar is blue with a close button (X) on the right. The dialog has a grey background. At the top left is a small icon of a document with a magnifying glass. The main text reads "Enter the surname". Below this is a single-line text input field. At the bottom are three buttons: "Cancel", "Search", and "Create".

Рис. 10: Ввод имени

Введите имя клиента и нажмите на **"Создать"**, появится следующее окно (Рисунок 11).

A screenshot of a Windows-style dialog box titled "Customer data creation". The title bar is blue with a close button (X) on the right. The dialog has a grey background. It contains several text input fields: "Name", "First name", "Account No." (with the value "020999" entered), "Address", "Telephone No.", "Fax No.", and "E-mail". At the bottom are two buttons: "OK" and "Cancel".

Рисунок 11: Данные клиента

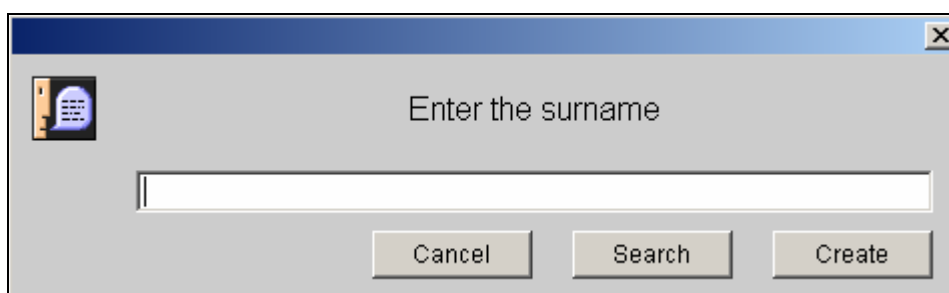
Заполните все поля. Клиент занесен в память приложения и отображается в досье клиента.

## Поиск зарегистрированного клиента в приложении

Щелкните на поле "Имя" в окне **"Идентификационные данные"**, появится диалоговое окно (Рисунок 10).

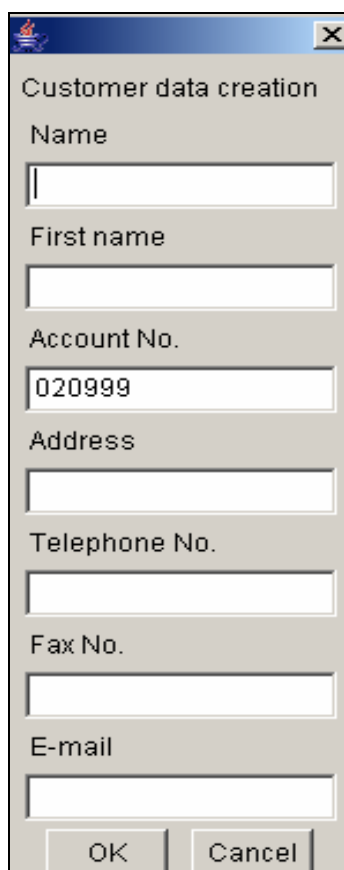
Если Вы нажмете на кнопку **"Поиск"**, не вводя имя, приложение выведет на экран отсортированный список ранее введенных клиентов и их число (Рисунок 12).



Рисунок 12: Поиск клиента

Выберите искомого клиента и подтвердите свой выбор. Теперь этот клиент отображается в досье клиента.

Вы можете ввести всего одну букву в поле "Имя" и приложение предложит Вам список имен, начинающихся на эту букву. Чем больше букв будет введено, тем более точным будет поиск.

## Удалить клиента

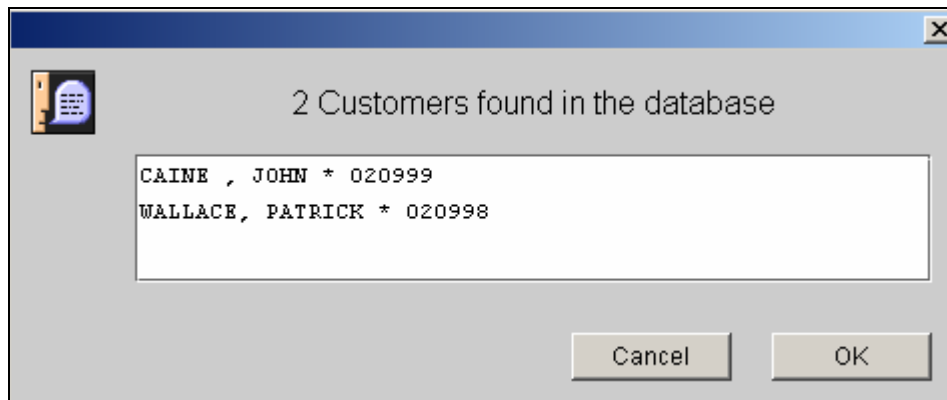
Чтобы удалить клиента, откройте его в досье клиента и нажмите на кнопку **"Удалить клиента"**. Появится следующее диалоговое окно (Рисунок 13). Подтвердите удаление данного клиента.



Рис. 13: Удаление клиента



## ДОСЬЕ АВТОМОБИЛЯ

### Создать автомобиль

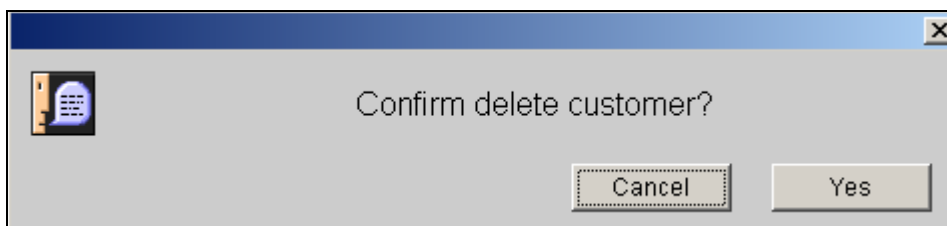
Щелкните на поле "Регистрационный номер" поля **"Идентификационные данные"**. Появится следующее диалоговое окно (Рисунок 14).



Рис. 14: Ввод регистрационного номера

Введите регистрационный номер и нажмите на кнопку **"Создать"**.

При необходимости Вы можете ввести VIN автомобиля. Автомобиль будет отображен в досье автомобиля.

### Поиск зарегистрированного автомобиля в приложении

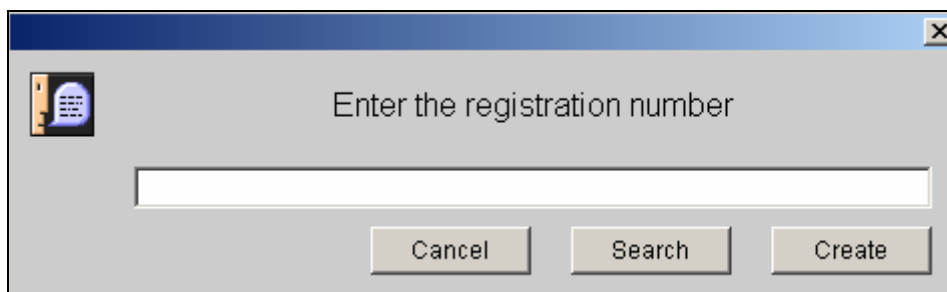
Щелкните на поле "Регистрационный номер" в окне **"Идентификационные данные"**, появится следующее диалоговое окно (Рисунок 14).

Если Вы нажмете на кнопку **"Поиск"**, ничего не указав, приложение выведет на экран отсортированный список ранее введенных автомобилей и их число (Рисунок 15).



Рисунок 15: Поиск автомобиля

Выберите искомый автомобиль и подтвердите свой выбор. Этот автомобиль будет отображаться в досье клиента.

Вы можете ввести всего одну цифру в поле "Регистрационный номер", и приложение предложит Вам список регистрационных номеров, начинающихся на эту цифру. Чем больше Вы введете символов, тем более точным будет поиск.

## Удалить автомобиль

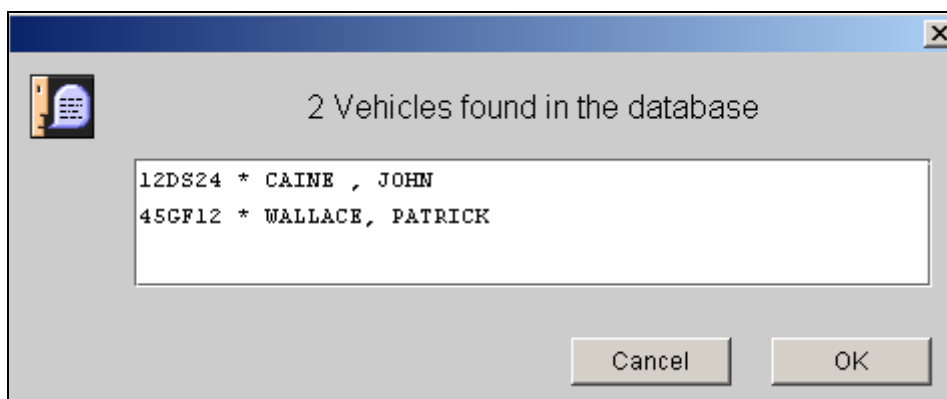
Чтобы удалить автомобиль, откройте его в досье автомобиля и нажмите на кнопку **"Удалить автомобиль"**. Появится следующее диалоговое окно (Рисунок 16). Подтвердите удаление данного клиента.



Рисунок 16: Удаление автомобиля

## Установить соответствие между автомобилем и клиентом

Введите регистрационный номер автомобиля, который Вы хотите закрепить за клиентом в досье автомобиля.

Щелкните на поле "Имя" в окне **"Идентификационные данные"**. Найдите искомого клиента. Появится следующее диалоговое окно (Рисунок 17).

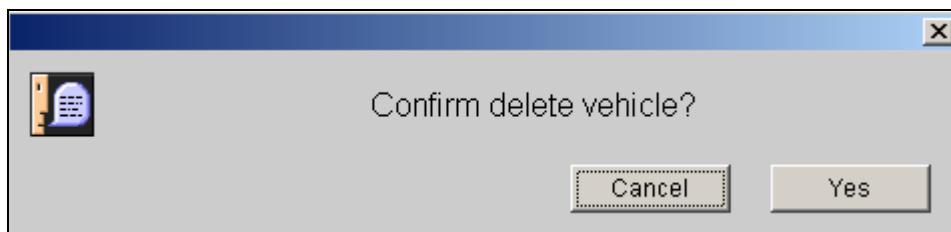

Рисунок 17: Закрепление автомобиля за клиентом

Подтвердите закрепление автомобиля за клиентом.

# Автомобильные запчасти



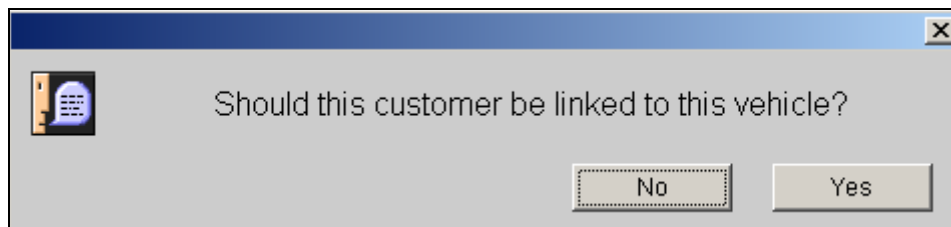

## ВВЕДЕНИЕ

Каталоги запасных частей содержат весь комплекс деталей, необходимых для ремонта автомобилей RENAULT.

Приложение DIALOGYS MPF автоматически определяет их складские номера, исходя из заданных Вами технических характеристик автомобиля.

Для каждого найденного складского номера, если он представлен в тарифном файле, приложение укажет Вам его наименование, цену, СОРТ, содержащиеся в Окне детали.

## ДОСТУП К СПРАВОЧНЫМ КАРТОЧКАМ ЗАПАСНЫХ ЧАСТЕЙ

### Доступ по техническому контексту

Как и в случае других документов, доступ к справочным карточкам запчастей осуществляется через меню "Запчасти" (которое появляется при нажатии на кнопку "Запчасти" верхней панели). Если Вы еще не освоились со структурой меню Dialogys, обратитесь сначала к их общему описанию, в настоящем параграфе представлены только особенности меню "Запчасти".

*Примечание:* возможно, для поиска верной карточки Dialogys понадобятся некоторые данные, касающиеся автомобиля. В этом случае Dialogys предложит Вам вопросы, на которые Вы должны ответить.

### Поиск по наименованию детали

Кроме обычного поиска (по техническому контексту), меню "Запчасти" предлагает поиск по наименованию детали. Этот поиск осуществляется по наименованию деталей в том виде, в котором они указаны в файле "Тариф". Для успешного поиска следует учитывать особенности наименований, которые здесь используются. В частности, рекомендуется вводить только первые буквы искомых слов, так как тарифные наименования зачастую сокращены.

**Пример:** Поиск по наименованию



Рис. 1: Поиск по наименованию

Результаты поиска отображаются в виде, напоминающем меню технических контекстов, только с дополнительной колонкой справа, для каждого найденного технического контекста: список деталей, соответствующих заданным критериям. Это окно отображает группы справочных карточек содержащих искомую деталь, при условии, что она устанавливается на Ваш автомобиль (анализ условий применимости осуществляется только в момент входа в справочную карточку - при необходимости Dialogys предлагает ответить на вопросы, если необходимые технические характеристики не известны).

## СПРАВОЧНАЯ КАРТОЧКА ЗАПАСНЫХ ЧАСТЕЙ

Справочная карточка запасных частей - результат запроса.

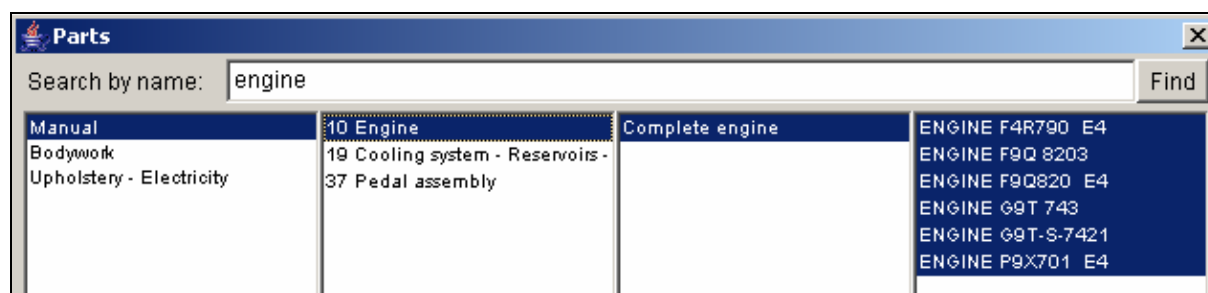
Глава и подглава указаны на экране. (Пример: глава 13, Система питания, Воздушный фильтр).

В открывшемся окне представлен трехмерный чертеж, соответствующий заданному техническому контексту (Рисунок 2).

|<< << 1 / 2 >> >>|

Номер просматриваемой страницы/"Общее количество страниц".  
Нажмите на ">>" или "<<", чтобы перелистать документ вперед или назад.

Reduce the drawing

Позволяет уменьшить формат окна справочной карточки.

Enlarge the drawing

Если Вы находитесь в режиме уменьшенного изображения, эта кнопка позволяет вернуться к первоначальному размеру окна карточки.

Show the parts

Позволяет увидеть все выбранные Вами детали.



Рис. 2: Трехмерное изображение выбранной детали

Выберите метку детали, соответствующей искомой, и нажмите на левую кнопку до появления изображения пальца-указателя.

На экране появится карточка детали, отвечающая Вашему выбору (Рисунок 3).

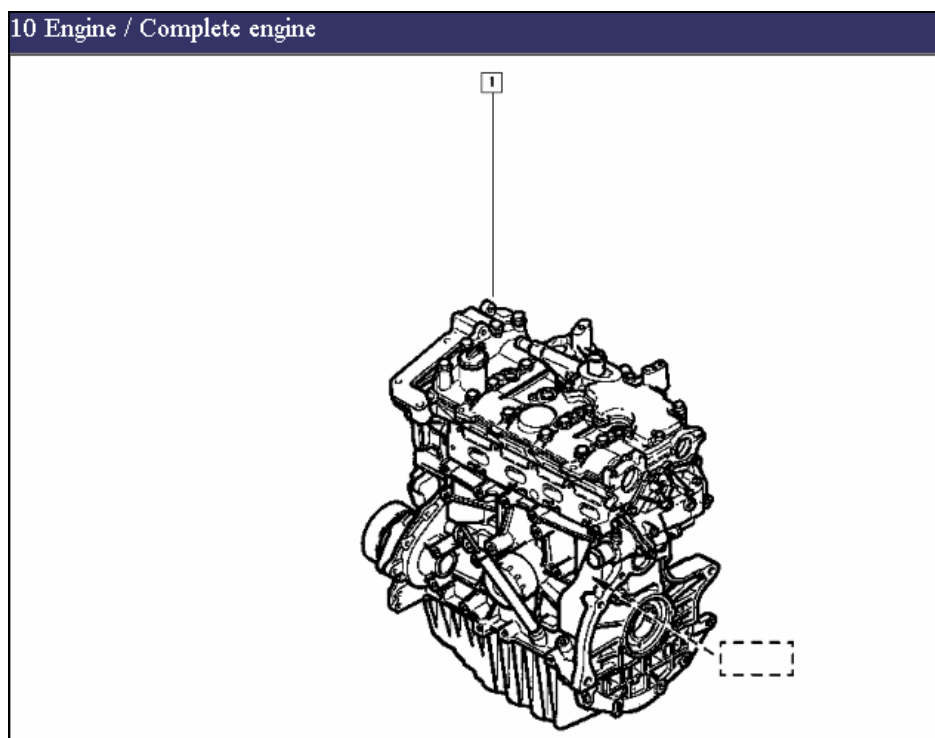

Рис. 3: Окно детали

## ОКНО ДЕТАЛИ

Reference 7701476304 [Ref. no. 1]

Name

Part number: **77 01 476 304**

Net price (GBP)

MSDT

Price including taxes (GBP)

Bar code

Quantity to add:

Information about the part:

Part number not recognised in the pricing file; please check your entry or contact your Parts Department Representative.

No replacement.

Окно детали включает в себя:

- номер метки детали
- складской номер
- наименование
- цена без НДС
- SORT (С = код Изготовителя О = код Места изготовления R = код Скидки Т = код Налога)

Поле **"Количество, подлежащее присоединению"** позволяет изменять количество, присоединяемых деталей, с помощью кнопок **"+"** или **"-"**.

Кнопка **"-"** отображается, только если указанное количество больше 1.

Добавьте деталь или детали в список деталей, нажав на кнопку **"Смета"** или **"Заказ на обслуживание"**.

Щелкните на кнопке **"Список деталей"**. Открывается окно списка деталей с одной или несколькими добавленными деталями.

## Замены

В обычных условиях окно детали имеет надпись "Замен нет".

В противном случае на экране появляется надпись "Порядок замены" (Рисунок 4).



Рис. 4: Порядок замены

**Внимание:** Окно детали всегда выдает только последний действующий складской номер заменяющей детали.

В верхнем правом окне DIALOGYS MPF показывает полную цепь замены.

Чтобы увидеть предыдущие замены, нажмите на кнопку окна.

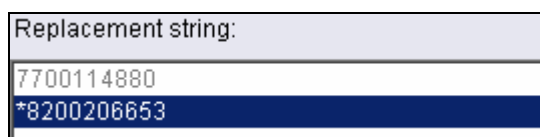
## Дополнительная информация

Дополнительная информация появляется в нижней части окна детали (Рисунок 5).



Рис. 5: Дополнительная информация



# **Запасные части СИСТЕМЫ ДВИГАТЕЛЯ**

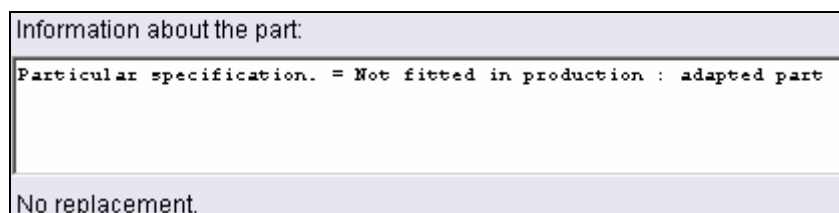

## ВВЕДЕНИЕ

Меню каталога "Запчасти - Двигатель" содержит узлы двигателя: карбюратор (или система впрыска топлива), стартер, генератор и воспламенитель.

Каталог используется, главным образом, для поиска складских номеров комплектующих этих узлов, так как в отличие от складских номеров самих узлов, складские номера комплектующих не представлены в каталогах запасных частей автомобилей.

Автоопределение Dialogys складского номера (как в каталогах запасных частей автомобиля) здесь не действует. Сам пользователь определяет необходимую деталь в зависимости от технических характеристик автомобиля.

## Логика доступа в каталог "Запчасти - двигатель"

Как и в случае других документов, доступ к системам двигателя осуществляется посредством меню "Запчасти - Двигатель" (которое появляется при нажатии на кнопку каталог "Запчасти - Двигатель" верхней панели). Если структура меню Dialogys еще не освоена, обратитесь к их общему описанию в раздел "Общие сведения".

**Примечание:** Нет необходимости вводить данные автомобиля, чтобы найти верную справочную карточку.

## ВЫБОР СИСТЕМ ДВИГАТЕЛЯ

Существует два способа доступа к документам каталога "Запчасти - Системы двигателя":

- 1- Доступ через меню
- 2- Доступ в режиме "трехмерный чертеж"

### Доступ через меню

Щелкните на меню "Запчасти - Двигатель" , появится окно каталога "Запчасти - Двигатель" (Рисунок 1).



Рис. 1: Окно "Запчасти - Двигатель"

Выберите один из предложенных вариантов, щелкнув на нем: поиск **по марке** или **по автомобилю**.

## Поиск по марке детали

Если Вы выбрали поиск по марке детали, модель автомобиля, занесенная в идентификационную карточку, учитываться не будет.

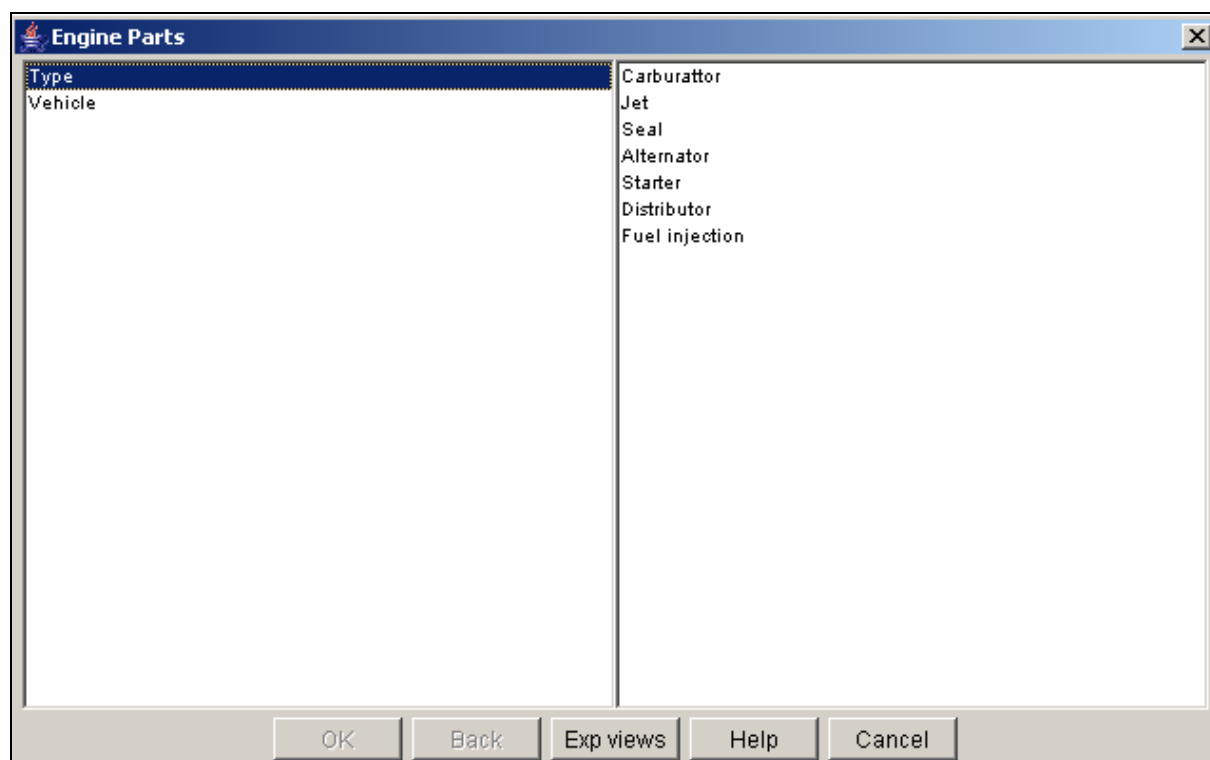
Щелкните на варианте "Марка" и выберите необходимый Вам узел. Dialogys MPF предложит Вам все имеющиеся марки для этого узла (Рисунок 2).



Рис. 2: Список марок

Выберите желаемую марку и подтвердите свой выбор. Приложение выведет на экран искомую справочную карточку с указанием складских номеров (Рисунок 3).

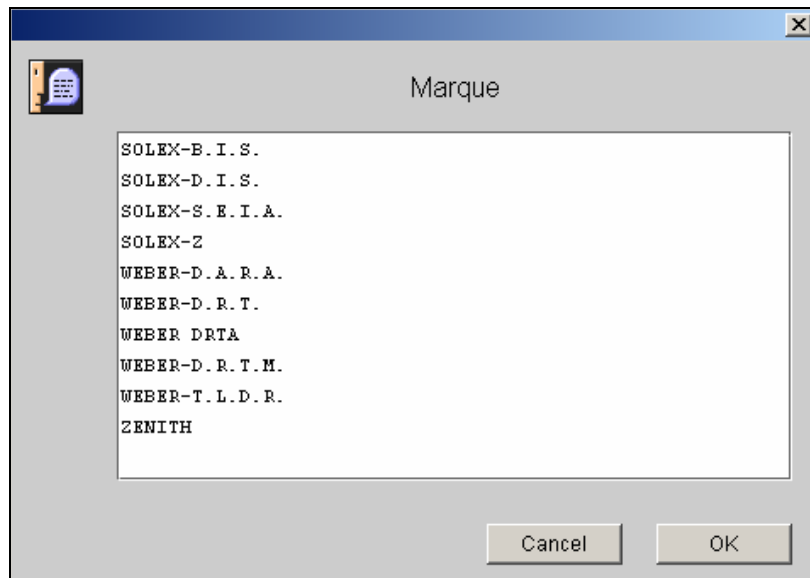

Рис. 3: Справочная карточка запрашиваемой марки

Введите найденный складской номер в меню **"Текущие складские №№"** Ref. Courantes.  
На экране откроется окно **"Складской номер детали"** (Рисунок 4).

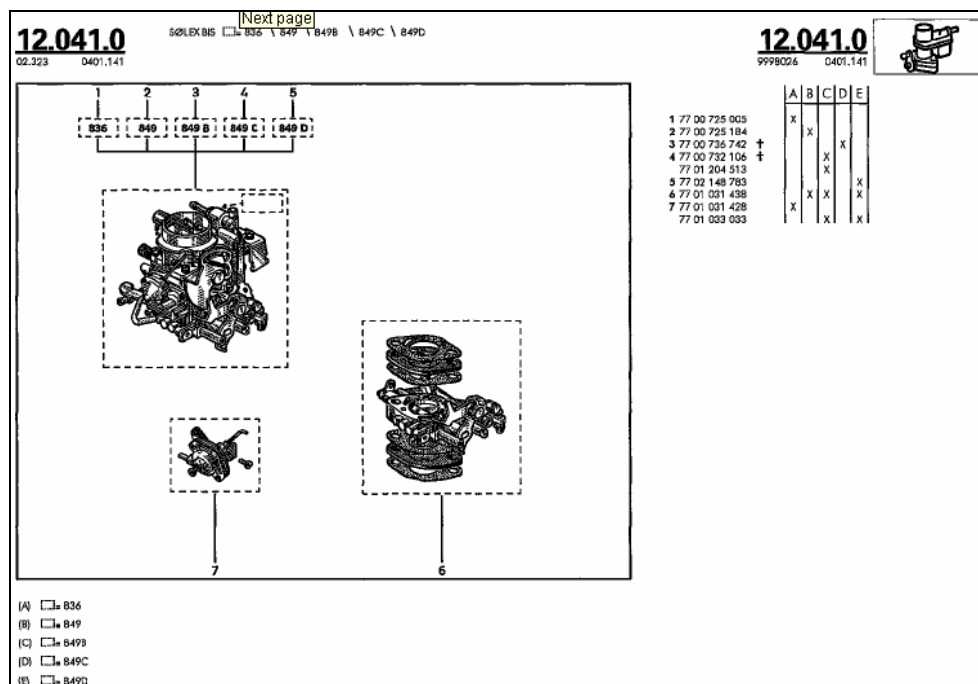

Рис. 4: Данные найденной детали

Выберите значок **"Смета"** или **"Заказ на обслуживание"**, чтобы добавить данную деталь к одному из этих документов.

Примечание: Если значок **"Смета"** серого цвета, необходимо выбрать клиента в меню **"Идентификационные данные"**.

## Поиск по типу автомобиля

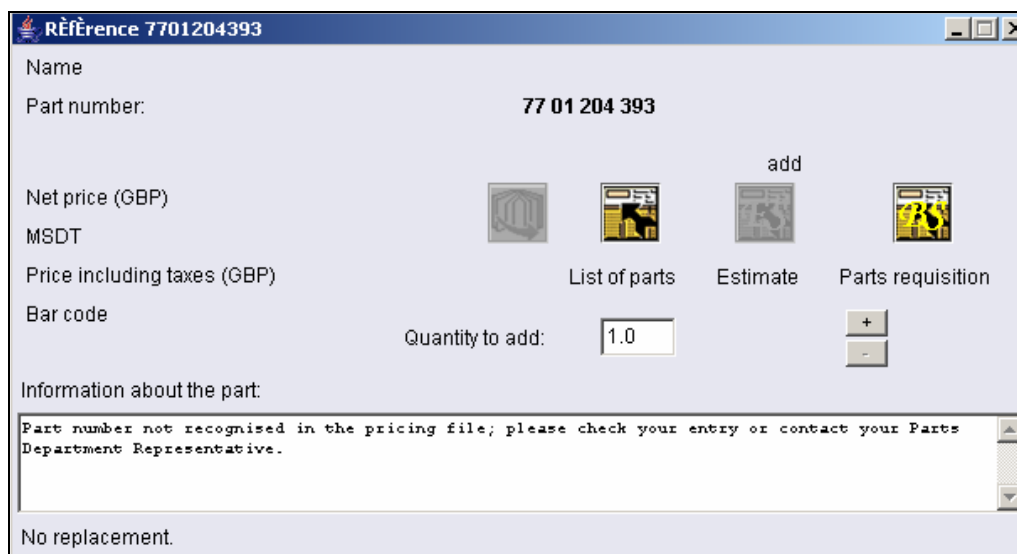
Щелкните на искомой детали.

**Примечание:** Если Вы выбрали этот вид доступа, информация, отображаемая Dialogys MPF, будет относиться к модели автомобиля, указанной в идентификационной карточке. Если идентификационной карточке не существует, то автоматически откроется окно выбора автомобиля.

Появится таблица со следующими данными: модель, тип автомобиля, тип двигателя, марка детали, индекс детали и складской номер производителя детали (Рисунок 5).



**12.20.R**  
9911103 P.R. 401 131

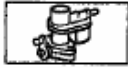

**RENAULT ESPACE**

J112	<input type="checkbox"/>	J6R-234	WEBER DARA 40-102	77 00 709 147 + 77 01 204 397	12 59 00
	<input type="checkbox"/>	J6R-236	WEBER DARA 53-100	77 00 716 926 + 77 01 204 401	12 59 00
S112	<input type="checkbox"/>	J6R-234	WEBER DARA 40-102	77 00 709 147 + 77 01 204 397	12 59 00
	<input type="checkbox"/>	J6R-734	WEBER DARA 0-101	77 00 733 062	12 56 10
	<input type="checkbox"/>	J6R-734	WEBER DARA 0-101	77 00 733 062	12 56 10

Рис. 5: Таблица соответствия автомобиля/детали

Запросите складской номер детали в меню "**Текущие складские №№**", чтобы открыть окно "**Складской № детали**", и чтобы присоединить этот номер в заказ на обслуживание или в смету.

## Доступ в режиме "трехмерный чертеж"

Щелкните на меню "Запчасти - Двигатель", появится окно "Запчасти - Двигатель" (Рисунок 1).

Выберите вариант "марка" или "автомобиль" и откройте меню "Трехмерный чертеж" Eclaté, появится следующее окно (Рисунок 6).



Рисунок 6: Вид режима "Трехмерный чертеж", если был выбран вариант "Автомобиль"

Выберите одну из этикеток, и Вы получите ту же самую последовательность окон, что и при доступе через меню.

# Каталог запасных частей - мелкие детали



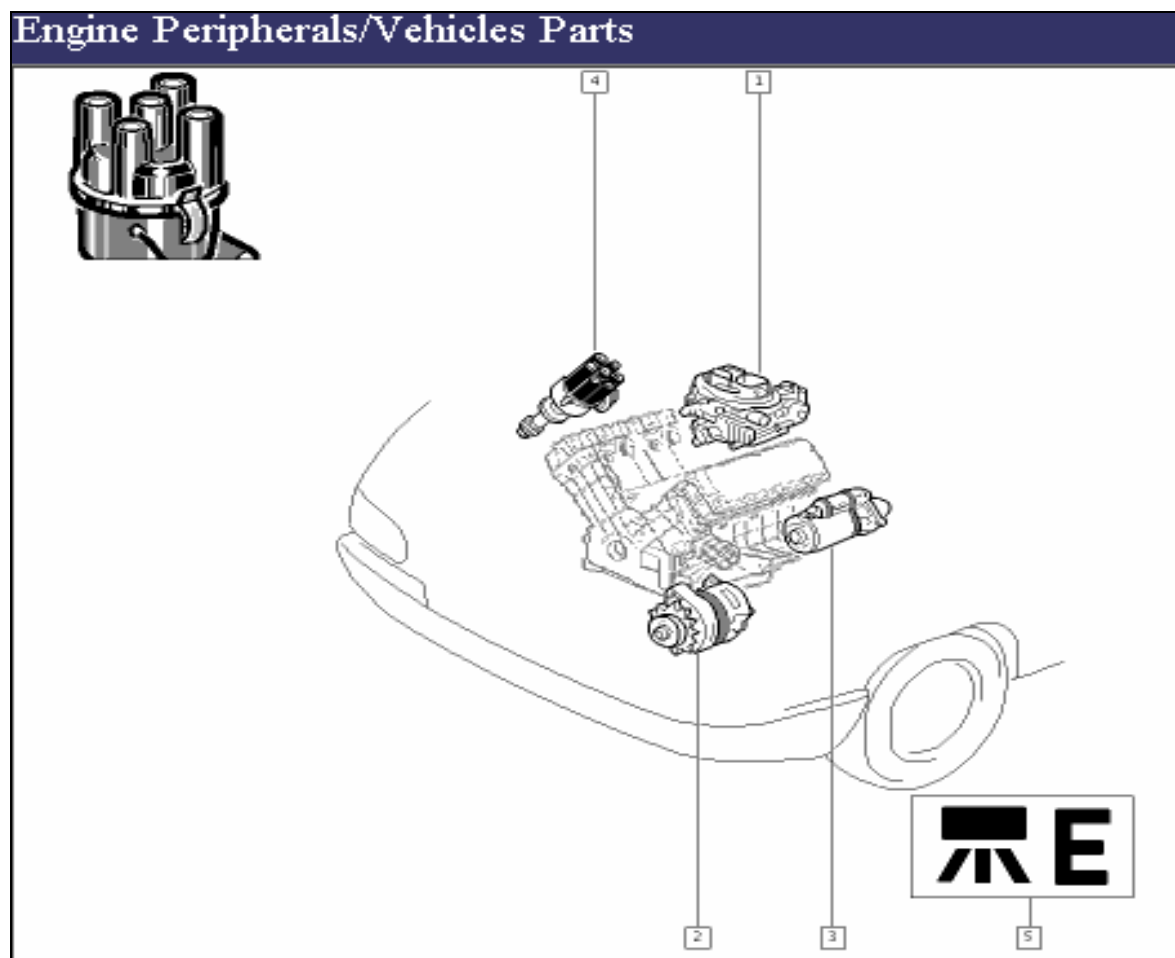



## ВВЕДЕНИЕ

Меню "Каталог запасных частей - винты" содержит мелкие детали: элементы крепления (резьбовые детали, заклепки, скобы и т.д.) и расходные детали (дверные петли, клейкая лента и т.д.).

В Dialogys MPF складские номера появляются прямо на экране, и пользователь может сам осуществить выбор в зависимости от их характеристик.

### Логика доступа к каталогу "Запасные части - Винты"

Как в случае других документов, доступ к мелким деталям осуществляется через меню "Каталог запасных частей - Винты" (которое появляется при нажатии на кнопку "Запасные части - Винты" верхней панели). Если структура меню Dialogys еще не освоена, пользователь направляется к его общему описанию в раздел "Общие сведения".

**Примечание:** Нет необходимости вводить данные автомобиля, чтобы найти верную справочную карточку.

## ВЫБОР КАТАЛОГОВ "ЗАПАСНЫЕ ЧАСТИ - ВИНТЫ"

Существует два варианта доступа к документации "Каталог запасных частей - Мелкие детали":

- 1- Доступ через меню
- 2- Доступ в режиме "трехмерный чертеж"

### Доступ через меню

Щелкните на меню "Каталог запасных частей - винты" , появится окно "Каталог запасных частей - Винты" (Рисунок 1).



Рис. 1: Окно "Каталог запасных частей - Винты"

Выберите семейство выбранной детали и подтвердите свой выбор. Откроется окно с типом выбранной детали (Рисунок 2).

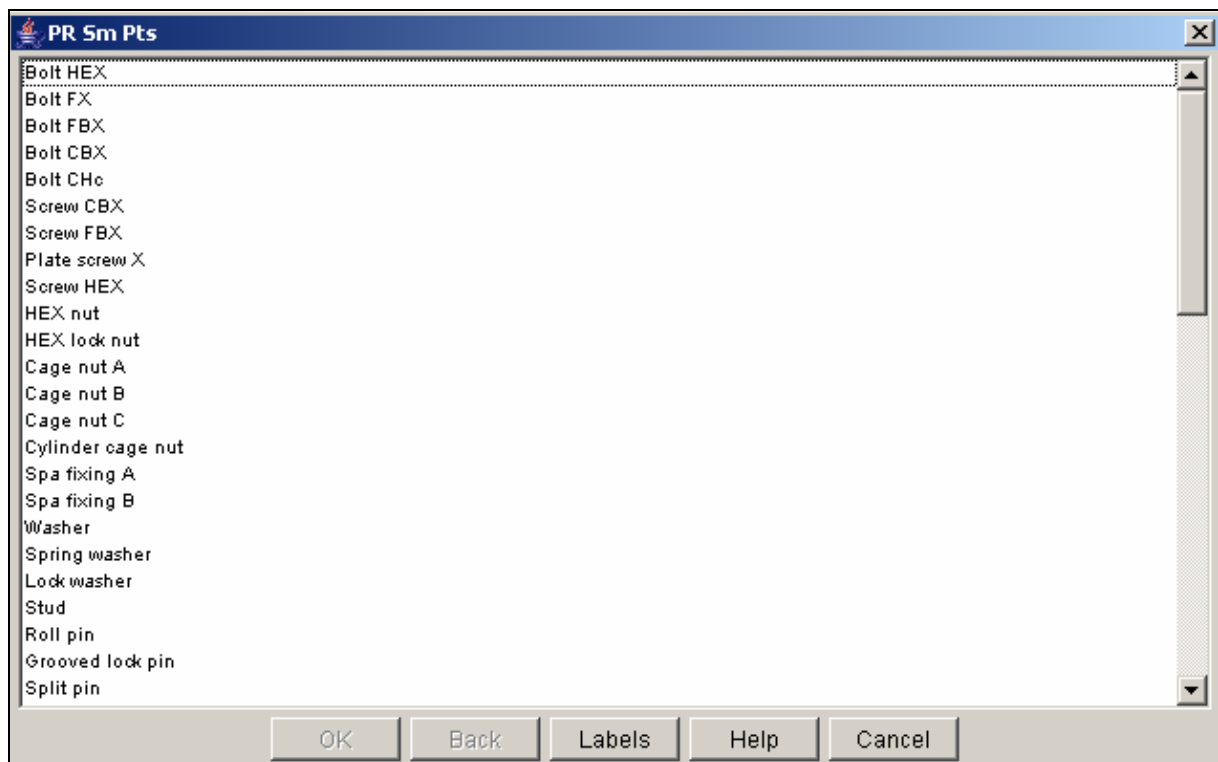

Рис. 2: Окно детали

Щелкните на следующей кнопке в левой части окна, появится список характеристик и складские номера деталей (Рисунок 3).

PR-0830								10.001.0-00002	
10.001.0 23.034 0830.221				10.001.0 9899011 0830.221					
A	B	C	D	E	F	G	H	QTE	NUMER
4	70	8			5	6-8	02	1	77 03 001 538
4	70	10				8-8	02		77 03 001 266
4	70	12				6-8	02		77 03 001 112
4	70	14				6-8	02		77 03 001 480
4	70	20				6-8	02		77 03 001 005
4	70	20				6-8	02	50	77 01 417 227
4	70	25				6-8	02		77 03 001 658
4	70	30				8-8	02		50 03 001 233
5	80	10			5				77 03 001 855
5	80	12				8-8	02		77 03 001 114
5	80	14				8-8	02		77 03 001 349
5	80	16				8-8	02	50	77 01 417 228
5	80	20				6-8	02		77 03 001 013
5	80	20				6-8	02	50	77 01 405 659
5	80	25				8-8	02		77 03 001 014
5	80	30				8-8	02		77 03 001 425
5	80	30				8-8	02	20	77 01 417 229
5	80	55				8-8	02		50 03 001 710
6	100	16				8-8	02		77 03 001 120
6	100	16				8-8	02	30	77 01 405 640
6	100	20				8-8	02		77 03 001 122
6	100	20				8-8	02	30	77 01 405 661
6	100	25				8-8	02		77 03 001 123
6	100	25				8-8	02		50 03 001 123
6	100	25				8-8	02	30	77 01 405 642
6	100	30				8-8	02		77 03 001 125
6	100	30				8-8	02	20	77 01 405 643
6	100	35				8-8	02		77 03 001 127
6	100	40				8-8	02		77 03 001 129
6	100	40				8-8	02	20	77 01 417 230
6	100	45				8-8	02		77 03 001 130
6	100	50				8-8	02		77 03 001 132
6	100	50				8-8	02	10	77 01 417 231
6	100	55				8-8	02		77 03 001 134
6	100	60				8-8	02		77 03 001 402
7	100	12				8-8	02		77 03 001 136
7	100	16				8-8	02		77 03 001 138
7	100	16				10-9	02		77 03 101 309
7	100	20				10-9	02		77 03 001 236
7	100	20				8-8	02	20	77 01 405 664
7	100	25				8-8	02		77 03 001 142

Рис. 3: Складские номера и характеристики деталей

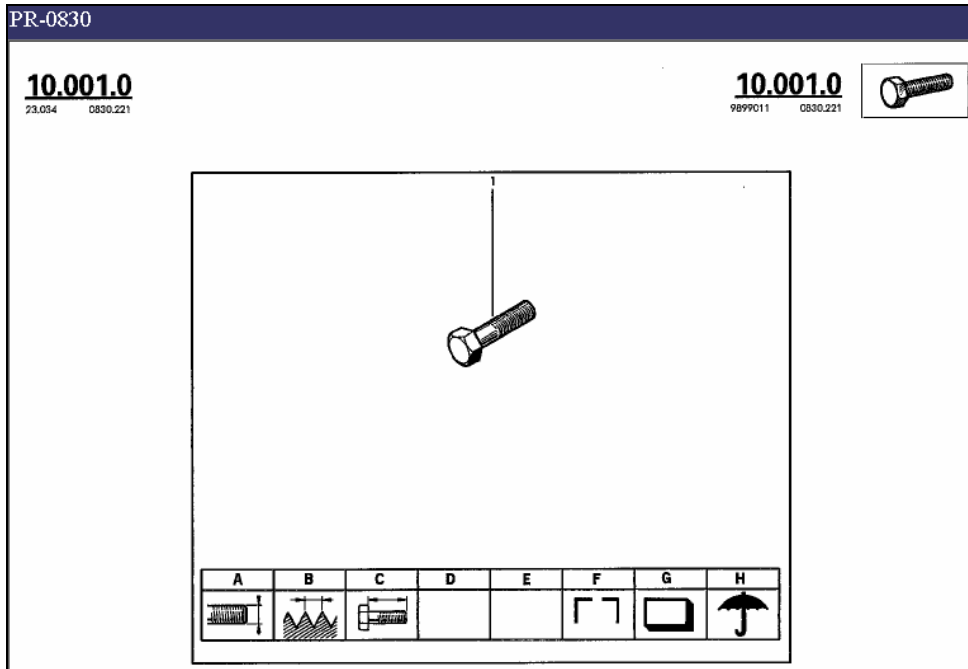
Нажмите на кнопку **"Просмотр складских номеров"**  и введите складской номер выбранной детали. На экране откроется окно **"Складской номер"** (Рисунок 4).

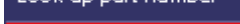
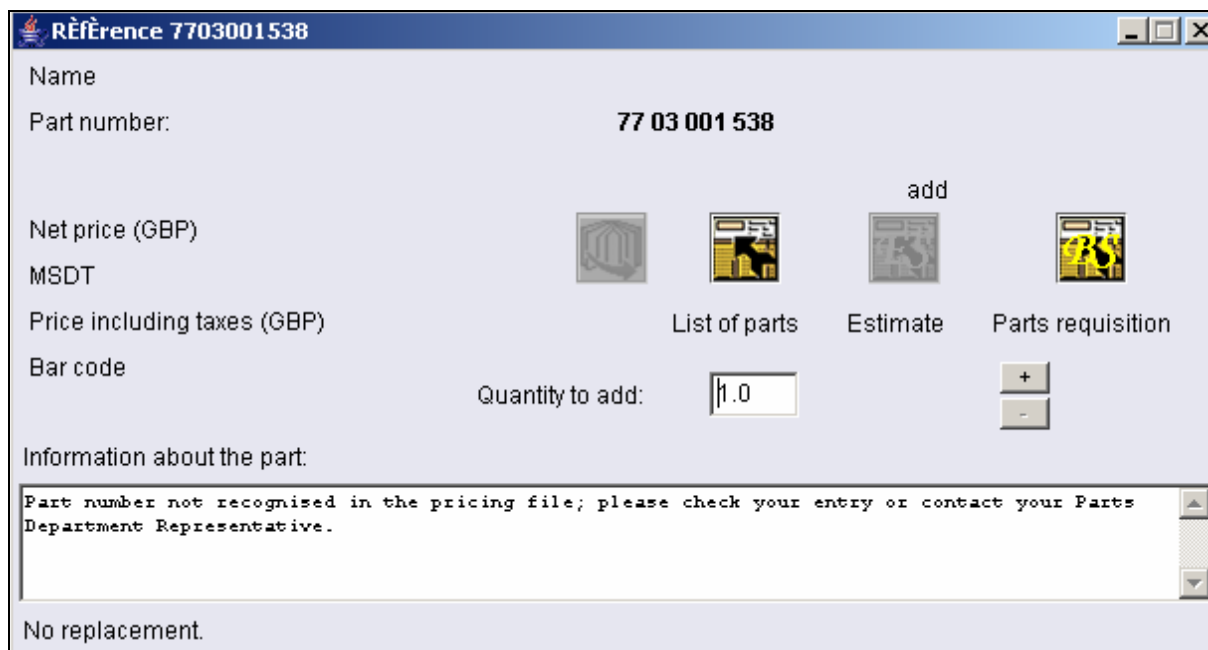

The screenshot shows a software window titled "Reference 7703001538". It contains the following fields and controls:

- Name: (empty)
- Part number: 77 03 001 538
- Net price (GBP): (empty)
- MSDT: (empty)
- Price including taxes (GBP): (empty)
- Bar code: (empty)
- Quantity to add: 1.0
- Information about the part: Part number not recognised in the pricing file; please check your entry or contact your Parts Department Representative.
- No replacement: (checked)

There are four icons labeled "add" above the "List of parts", "Estimate", and "Parts requisition" labels. The "Estimate" icon is highlighted in yellow. There are also "+" and "-" buttons next to the "Quantity to add" field.

Рис. 4: Данные найденной детали

Выберите значок **"Смета"** или **"Заказ на обслуживание"**, чтобы добавить данную деталь к одному из этих документов.

Примечание: Если значок **"Смета"** серого цвета, необходимо выбрать клиента в меню **"Идентификационные данные"**.

## Доступ в режиме "трехмерный чертеж"

Щелкните на меню "Каталог запасных частей - Винты", появится окно "Каталог запасных частей - Винты".

Щелкните на меню "Этикетки", чтобы перейти в режим "трехмерный чертеж". Появится следующее окно (Рисунок 5).



Рис. 5: Этикетки

Также Вы можете перейти в режим "трехмерный чертеж" из окна детали, нажав на кнопку слева

Exp views

Выберите одну из этикеток. Далее следует та же последовательность окон, что и при доступе через меню.

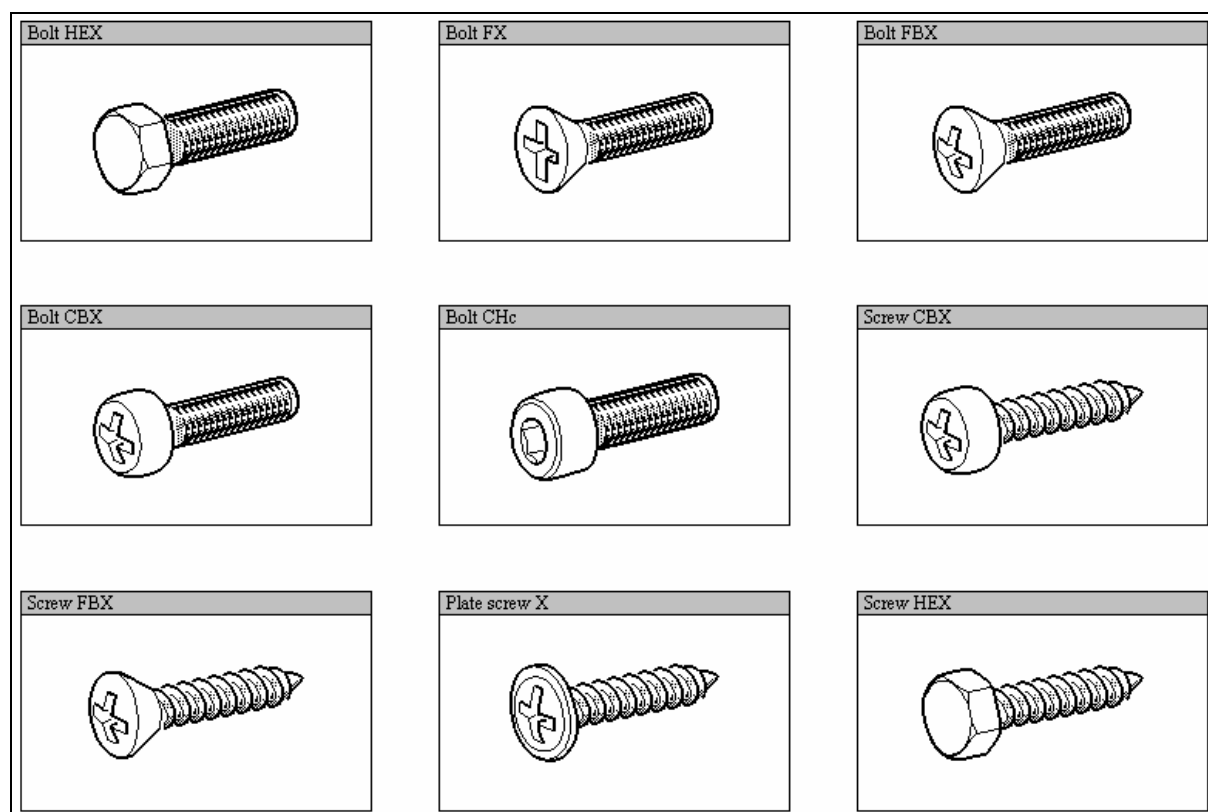
# Список деталей



## **ВВЕДЕНИЕ**



Список деталей позволяет отобразить все присоединенные детали вместе с их складскими номерами, наименованиями, СОРТ и цену без НДС в национальной валюте или в евро.

## ДОКУМЕНТИРОВАНИЕ ПЕРЕЧНЯ ДЕТАЛЕЙ

Нажмите на кнопку **"Список деталей"** в верхней части экрана. Вы получите перечень с деталями, внесенными из окна "Детали" (Рисунок 1).

No.	Part number:	Description	Qty	Bin	Qty available	MSDT	Net price
1	77 01 042 841	AIR FILTER C2	1.0			---3	7,41
2	77 00 869 136	AIR FILTR ASSY C2	1.0			---3	61,43
3	77 00 273 226	PLUG LEAD SET ME	1.0			---3	28,84
4	77 00 870 279	ALTERNATOR C2	1.0			---3	203,22

Рис. 1: Список деталей

Список деталей состоит из:

- **№:** Порядок присоединенной детали
- **Складской №:** складской номер детали
- **Обозначение:** наименование детали
- **Кол-во:** количество заказанных деталей
- **CORT:** Коды Изготовителя, Места изготовления, Скидки и Налога
- **Цена без НДС:** цена за единицу детали без НДС

Список можно отсортировать. Для этого нажмите на заголовок одной из колонок списка:

Выберите колонку и нажмите один раз: список будет отсортирован в возрастающем порядке. Повторное нажатие (на том же заголовке) сортирует список в обратном порядке (по убыванию).

Change the line...

Как изменить количество присоединенных деталей в одной из строк списка?

Выберите складской номер, измените количество и подтвердите Ваш выбор, нажав на кнопку **"ОК"** (Рисунок 2).

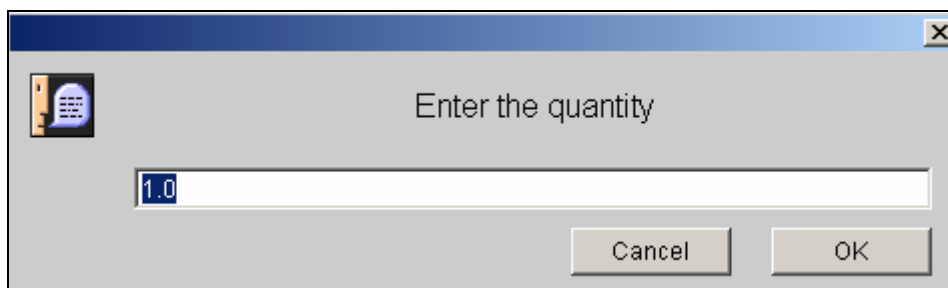

The image shows a standard Windows-style dialog box with a title bar containing a close button (X). The main area of the dialog has a light gray background and contains the text "Enter the quantity" centered. Below this text is a white text input field with a blue border, containing the value "1.0". At the bottom of the dialog, there are two buttons: "Cancel" on the left and "OK" on the right.

Рис. 2: Изменение количества



### Delete the line

Как полностью удалить строку в списке деталей?

Выберите строку, которую хотите удалить и нажмите на кнопку **"Удалить строку"**.

### Add one part...

Как вручную добавить складской номер в список деталей?

Введите складской номер детали, затем, после запятой, количество (Например: 7701348115,2). Подтвердите Ваш выбор, нажав на кнопку **"ОК"** (Рисунок 3).

Если складской номер указан в тарифном файле, DIALOGYS MPF задокументирует CORT и цену без НДС.



Рис. 3: Добавление складского номера в список деталей

### Delete all

Как удалить содержимое списка деталей?

Удаление безвозвратно. Внимание! Окно подтверждения отсутствует.

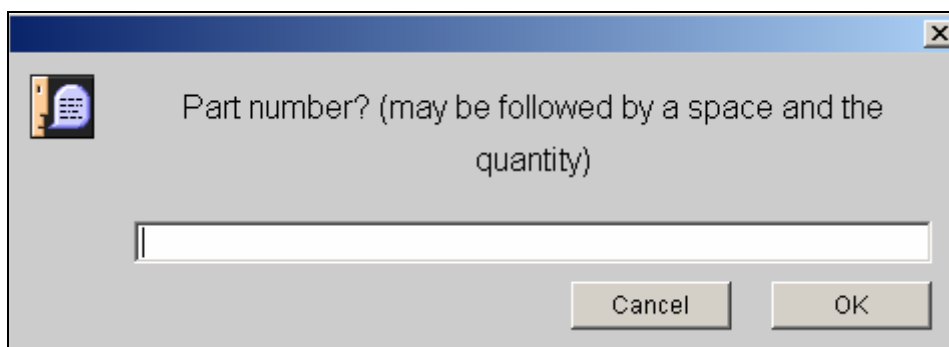
## Печать списка деталей

Нажмите на кнопку **"Печать"** на панели инструментов в левой части экрана.

Появится окно **"Предварительный просмотр печати"** (Рисунок 4):



Рис. 4: Предварительный просмотр печати

Нажмите на кнопку **"Печать"**.

Появится окно **"Печать"** принтера (вид окна зависит от модели Вашего печатающего устройства). Чтобы начать печать документа, нажмите на кнопку **"ОК"**.

## Выбор денежной единицы

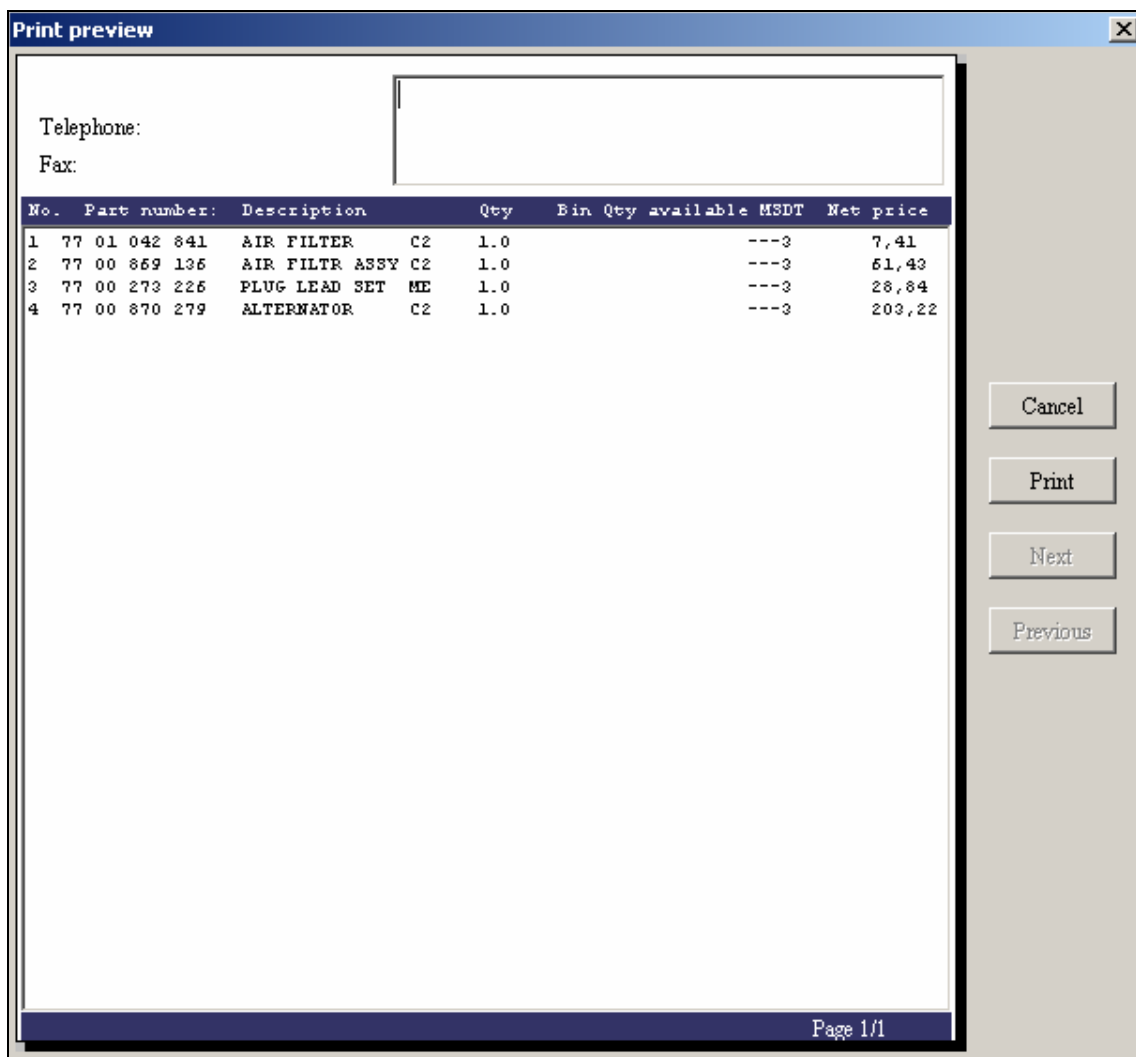

В нижней левой части экрана на панели инструментов находится кнопка в виде флажка.

При каждом нажатии на эту кнопку приложение переходит к одной из двух имеющихся денежных единиц.

Это позволяет выставлять цену в списке деталей в одной или другой денежной единице (в национальной валюте или в евро)

Во Франции эта кнопка имеет только следующий вид:



# Временные трудозатраты



## **ВВЕДЕНИЕ**



Для каждого автомобиля, представленного в Dialogys, Вы получаете доступ к соответствующему каталогу временных трудозатрат.

Содержимое каталогов идентично содержанию бумажных документов. Полное наименование операций (длинные наименования). Различные операции, входящие в данный каталог, могут быть выбраны пользователем и приложены к смете.

## ВЫБОР ВРЕМЕННЫХ ТРУДОЗАТРАТ

Введите технические характеристики автомобиля в идентификационную карточку и нажмите на кнопку **"Временные трудозатраты"**  на панели инструментов в верхней части экрана. Откроется окно **"Временные трудозатраты"** (Рисунок 1):



Рисунок 1: Окно "Временные трудозатраты"

Тип меню такой же, как и в режиме "Руководства по ремонту" или "Запасные части".

Выберите технический контекст, узел и функцию (соответственно окна слева, в середине и справа). И Вы получите коды временных трудозатрат выбранной функции (Рисунок 2).

AIR CONDITIONING			
Code	Title	Technical nature	Time
6255	GO REM REF AIR DISTRIBUTION UNIT INC REMOVE REFIT DASHBOARD INCLUDES DRAIN/FILL COOLING CIRCUIT NOT INCLUDING DRAIN/FILL AIR CONDITIONING CIRCUIT IF NECESSARY INCLUDES USE OF DIAGNOSTIC TOOL PHASE 1 VEHICLE	T	4.6
6082	GO REM REF AIR DISTRIBUTION UNIT SAME OPERATIONS AS 6255 PHASE 2 VEHICLE	T	3.6
6002	GO REMOVE REFIT HEATER RADIATOR INC DRAIN, REFILL AND BLEED CIRCUIT INC REMOVE REFIT DASHBOARD INCLUDES DRAIN/FILL COOLING CIRCUIT NOT INCLUDING DRAIN/FILL AIR CONDITIONING CIRCUIT IF NECESSARY INCLUDES USE OF DIAGNOSTIC TOOL PHASE 1 VEHICLE	T	4.6

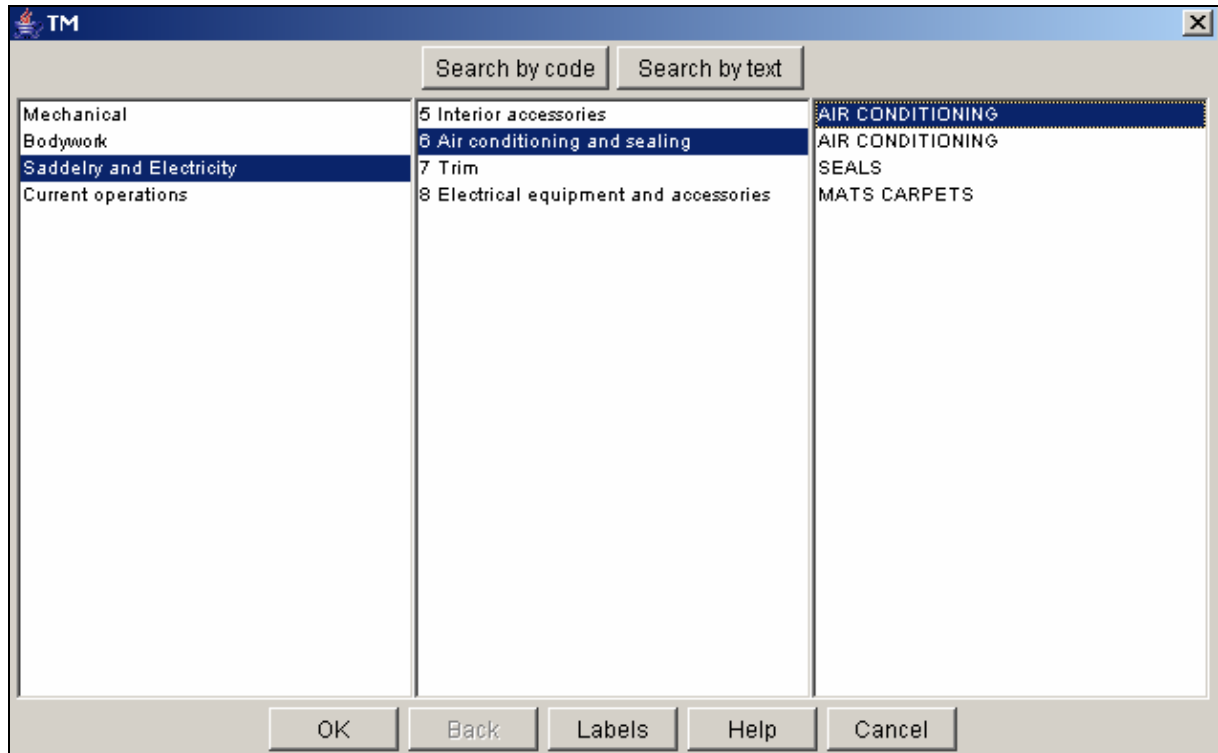
Рис. 2: Список временных трудозатрат выбранной функции

Окно состоит из 4 колонок:

**Код:** код, соответствующих временных трудозатрат.

**Наименование:** наименование временных трудозатрат.

**Сложность операции:** сложность операции временных трудозатрат.

**Время:** продолжительность работ в часах и в десятичном виде (Например: 0.2 = 12мин).

**Примечание:** режим "Этикетки"  **Labels** позволяет отображать меню в виде этикеток. Классификация временных трудозатрат остается при этом той же.

Существует два дополнительных вида поиска, позволяющих найти необходимые временные трудозатраты:

## Поиск по коду

Нажмите на кнопку **"Поиск по коду"**  окна **"Временные трудозатраты"**. Появится следующее диалоговое окно (Рисунок 3).



Рисунок 3: Поиск по коду

Введите код искомым временных трудозатрат и подтвердите. Появится экран с кодом соответствующих временных трудозатрат.

## Текстовый поиск

Этот режим использования позволяет найти операцию по одному из слов, входящих в полное наименование.

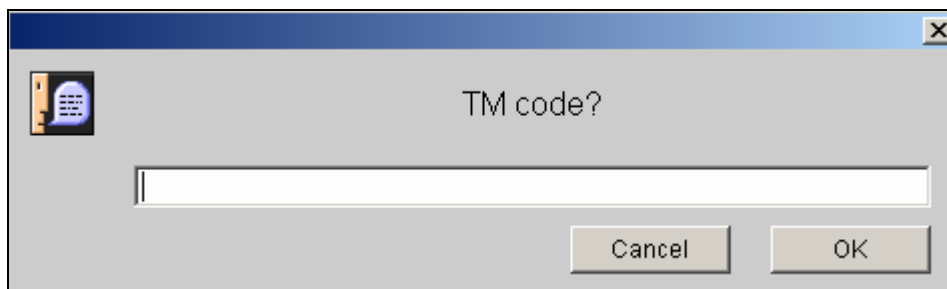
Нажмите на кнопку **"Текстовый поиск"**  окна **"Временные трудозатраты"**. Открывается диалоговое окно (рис. 4).





Рисунок 4: Текстовый поиск

Введите слова поиска (Например: сцепление) и подтвердите свой запрос. В появившемся окне будет указан список кодов временных трудозатрат, в наименовании которых содержатся заданные слова или слово.

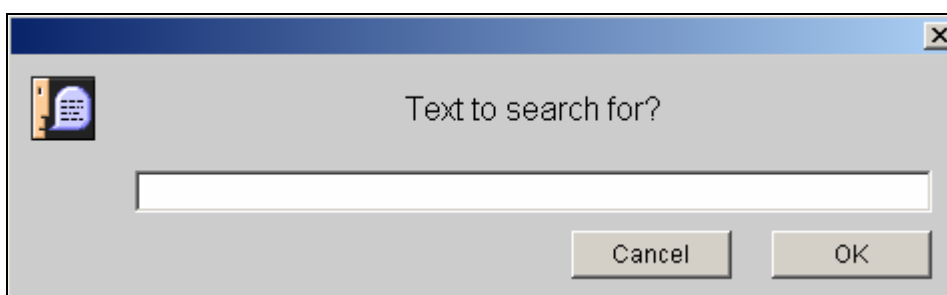

## ДОБАВИТЬ К СМЕТЕ

Находясь в списке временных трудозатрат, соответствующих Вашим критериям поиска, выберите нужный Вам вариант и нажмите на значок **"Добавить к смете"**  , находящуюся в левой части экрана.

# Каталог "Специнструмент и приспособления"





## ВВЕДЕНИЕ

Этот каталог позволит Вам увидеть на экране специнструменты и приспособления, разработанные "Методами ремонта" для автомобилей RENAULT. Для каждого инструмента Вы получаете соответствующий складской номер метода (указывается в руководствах по ремонту или технических нотах) и складской номер склада запасных частей (позволяет заказать, выбранный инструмент).

## Логика доступа к каталогу "Специнструмент и приспособления"

### Доступ по техническому контексту

Доступ к каталогу "Специнструмент и приспособления" осуществляется через меню "Каталог ""Специнструмент и приспособления"" (для появления меню нажмите на кнопку "Приспособления и специнструмент" верхней панели). Если структура меню Dialogus еще не освоена, пользователь направляется к его общему описанию в раздел [Общее описание](#).

### Поиск по наименованию

Кроме обычного поиска (по техническому контексту), меню "Приспособления и специнструмент" предлагает поиск по наименованию детали.  Этот поиск осуществляется внутри каталога специнструмента (Рисунок 1).



Рис. 1: Окно поиска по наименованию

Результаты напрямую связаны с вхождениями, найденными в каталоге (рис. 2).

Engine		Twingo	Kangoo	Clio	Clio II	Mégane	Mégane II	Laguna	Laguna II	Vel Satis	Espace	Espace IV	Avantime	Instic II	Master	Master Prop
<b>Mot. 111</b> 00 01 320 300	Punch for fitting lubrication rail plugs.															
	C Engines	•	•	•	•	•	•	•	•	•	•	•	•	•	•	•
88825	Desvil															

Рис. 2: одно найденное вхождение

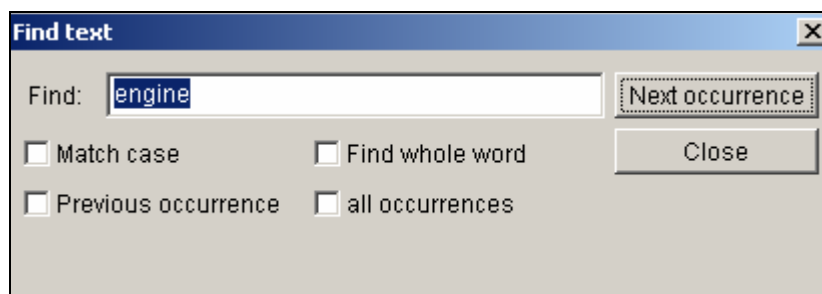
## ВЫБОР ПРИСПОСОБЛЕНИЙ И СПЕЦИНСТРУМЕНТА

Нажмите на кнопку "Приспособления и специнструмент", появится окно "Каталог ""Специнструмент и приспособления"" (Рисунок 3).

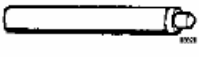

Рис. 3: окно "Каталог ""Специнструмент и приспособления""

Откройте дерево каталога приспособлений и специнструмента в левой части окна, и Вы получите список узлов (Рисунок 4).

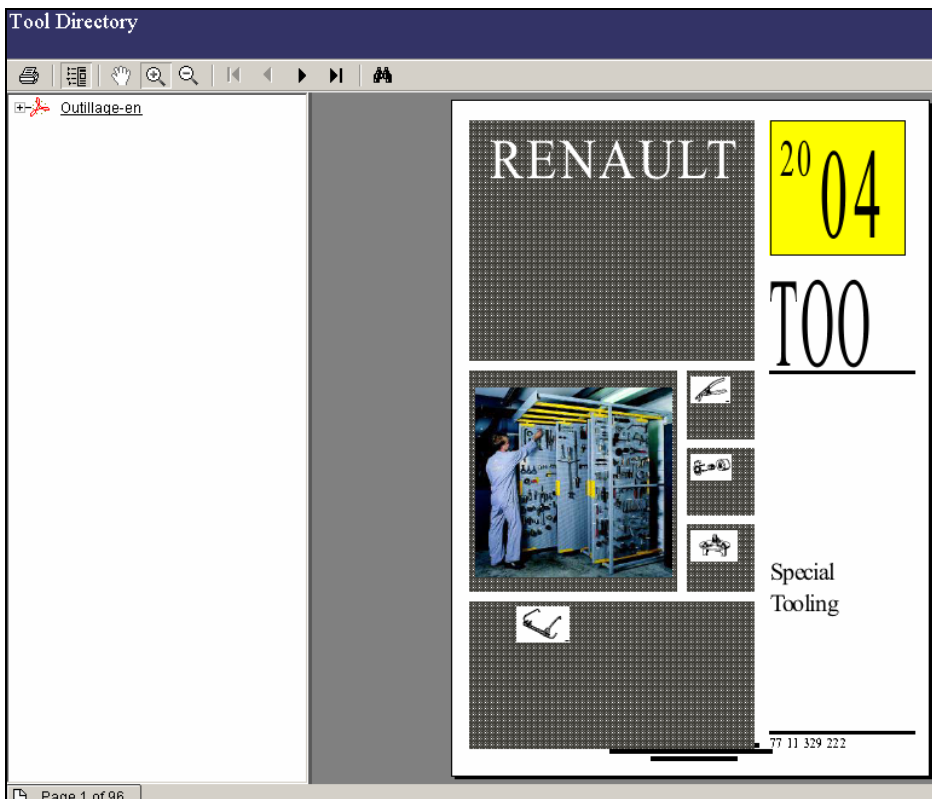

Рис. 4: Дерево каталога ""Специнструмент и приспособления""

Выберите искомый код узла и подтвердите свой выбор. Появится список приспособлений и специнструментов, используемых при работе с этим узлом (Рисунок 5).

The screenshot displays a software interface for selecting tools. On the left, a navigation tree under 'Outillage-en' includes 'Special Tooling', 'Summary', 'Detailed list of tooling', and 'Gearboxes' (which is selected). Below these are other vehicle components like 'Bodywork', 'Steering', 'Electricity', 'Clutch', 'Brakes', 'Engine', 'Special equipment', 'Wheels - Hubs', 'Suspension', and 'Rear suspension'. The main area on the right is titled 'Gearboxes' and contains a table with the following data:

Code	Description	Bvl	00	01	215	401	402	403	404	405	406	407	408	409	410	411	412	413	414	415	416	417	418	419	420
Bvl. 22-01 00 01 215 401	Extractor shell without body. JB JC HG HA Gearboxes. Inch																								
Bvl. 28-02 00 01 244 003	Bar of 2 jaws, 108 mm long. Spare punch for Bvl. 28-01. Valtron Inch																								
Bvl. 31-01 00 01 259 401	Bar of 3 punches, for fitting 05 mm diameter roll pins. JB JC HG HE HL HD HJ NL NB HA gearboxes. Inch																								
Bvl. 31-02 00 01 332 003	Spare punch for Bvl. 31-01. JB JC HG HE HL HD HJ NL NB HA gearboxes. Inch																								

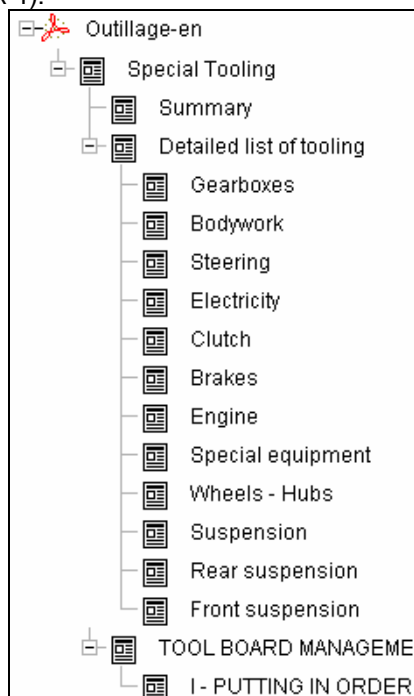
Рисунок 5: Список приспособлений и специнструментов, используемых при работе с выбранным узлом

**Примечание:** в правой части каталога указана применимость того или иного приспособления или инструмента в зависимости от типа автомобиля.

# Руководство по ремонту





## ВВЕДЕНИЕ

### Предисловие

Вся информация, содержащаяся в руководствах по ремонту, предназначена исключительно для квалифицированных специалистов в области ремонта автомобилей.

Эти руководства были созданы для автомобилей гаммы RENAULT. В них представлена техническая информация, не зависящая от места поставки, и они не содержат, например, специального оборудования, предназначенного для отдельных стран.

Методы и диагностика, рекомендованные и описанные в данных руководствах, были разработаны высококвалифицированными специалистами в области ремонта автомобилей.

### Логика доступа

Логика доступа к каталогу "Руководства по ремонту" идентична логике доступа к каталогу "Технические ноты".

### Надежность обновлений

Методы ремонта постоянно изменяются с появлением новых технологий (снижение токсичности, система впрыска топлива, электроника и т.д.), будь то вследствие создания новых специальных приспособлений (измеритель натяжения ремня), или же в результате диагностики. Обязательно консультируйтесь с руководством по ремонту или техническими нотами, прежде чем осуществлять какой-либо ремонт автомобиля.

**В конструкцию автомобилей за время их нахождения на рынке могут вноситься ощутимые изменения, обязательно проверяйте наличие дополнительных технических нот при поиске информации.**

### Общие рекомендации

Чтобы гарантировать безопасность при работе и хороший результат:

- Защитите все легкоповреждаемые места автомобиля (сиденья, рулевое колесо, крылья и т.д.).
- По возможности отсоедините аккумуляторную батарею (во избежание коротких замыканий, неожиданного срабатывания двигателя стеклоочистителей и т.д.).
- Используйте только профессиональные рекомендованные продукты и оригинальные детали.
- Соблюдайте моменты затяжки.
- Заменяйте упругие штифты, самоконтрящиеся гайки и винты при каждом ремонте.

- Будьте внимательны, работая с электронными блоками, они выходят из строя при избыточном напряжении и ошибках при подсоединениях.
- Не заменяйте детали без надобности, осуществляйте точную предварительную диагностику (используйте переносные диагностические приборы XR25, NXR, CLIP).
- Проводите окончательную проверку перед тем, как вернуть машину клиенту (установка точного времени часов, проверка работы сигнализации, освещения и т.д.).
- Очищайте и обезжиривайте соединяемые поверхности (резьбу, пазы цапфы) для обеспечения хорошей адгезии.
- Качественный ремонт автомобилей не терпит действий наугад, необходимо устанавливать детали и узлы в первоначальном порядке (например: теплозащитные экраны, прокладка электропроводки, прокладка трубопровода и, главным образом, в непосредственной близости от линии выпуска ОГ).
- Не выдувайте пыль, образовавшуюся в результате износа (в сцеплении, в тормозах и т. д.), а убирайте ее пылесосом или очищайте деталь влажными тряпками.
- Сознательно используйте ремонтные материалы, например, не наносите большое количество герметика на плоскость соединения.
- Как можно чаще используйте всасыватели выхлопных газов.

## Приспособление и специнструмент

Методы ремонта разработаны с использованием специального инструмента, и именно его необходимо использовать для обеспечения полной безопасности работы и для достижения хорошего качества ремонта.

Материалы, одобренные нашими службами, являются продуктами, которые прошли исследования и испытания. Их следует бережно и правильно использовать.

## Защита

- Обращение с определенными устройствами (например: комбинированный пружинный амортизатор, автоматическая трансмиссия и т. п.) и с определенными деталями (тормозная система, ABS, подушка безопасности и т. д.) требует особого внимания в плане техники безопасности, чистоты и, прежде всего, аккуратности.
- Буквенное сокращение (прочность), использованное в данных руководствах, означает, что необходимо обратить особое внимание на соответствующие методы или моменты затяжки.
- Запрещается использовать воспламеняющиеся продукты для очистки деталей.
- Охраняйте здоровье.
- Используйте исправные и приспособленные для работы инструменты.
- Используйте опоры и находитесь в правильной позе перед тем, как сделать усилие



или поднимать груз.

- Убедитесь в том, что используемая процедура безопасна.
- Используйте средства индивидуальной защиты (перчатки, очки, обувь, маски, средства защиты кожи).
- Строго соблюдайте инструкции по технике безопасности, относящиеся к выполняемой операции.
- При выполнении работ на автомобиле не курите.
- Используйте дымоуловители (при сварке, для удаления выхлопных газов).
- В невентилируемых помещениях не пользуйтесь вредными продуктами.
- Не прилагайте чрезмерных или несоответствующих усилий.
- При работе на автомобиле, поднятом на домкрате, используйте опоры.

## **Охраняйте природу**

- Не выпускайте хладагенты в атмосферу.
- Не сливайте в стоки автомобильные жидкости (масло, тормозная жидкость и др.).
- Не сжигайте старые материалы (шины и т. п.).

## **Вывод**

Методы, изложенные в этих документах, заслуживают Вашего внимания. Внимательно изучите их, чтобы снизить риск травмирования и избегайте использования неправильных методов, которые могут привести к повреждению автомобиля или сделать его опасным для эксплуатации.

Следуйте предписанным методам, это поможет Вам качественно выполнять работу, которая обеспечит высокий уровень надежности работы автомобиля.

Ремонт и техобслуживание, выполненные в правильных условиях, являются существенным фактором для обеспечения надежной и безопасной работы автомобиля.

**Документация "РУКОВОДСТВА ПО РЕМОНТУ" дает доступ к технической документации (инструкция по разборке, проверке и установке на место).**

## ВЫБОР РУКОВОДСТВА ПО РЕМОНТУ

Запросите технические характеристики автомобиля в файле "Идентификационные данные" и щелкните на кнопке **"Руководство по ремонту"** на панели инструментов в верхней части экрана.

Открывается окно документации по методике ремонта (рис. 1):



Рис. 1: Окно документации по методике ремонта

Выберите техническую область (левое окно).

Выберите главу "Поиск" (правое окно).

Щелкните на кнопке **"OK"**.

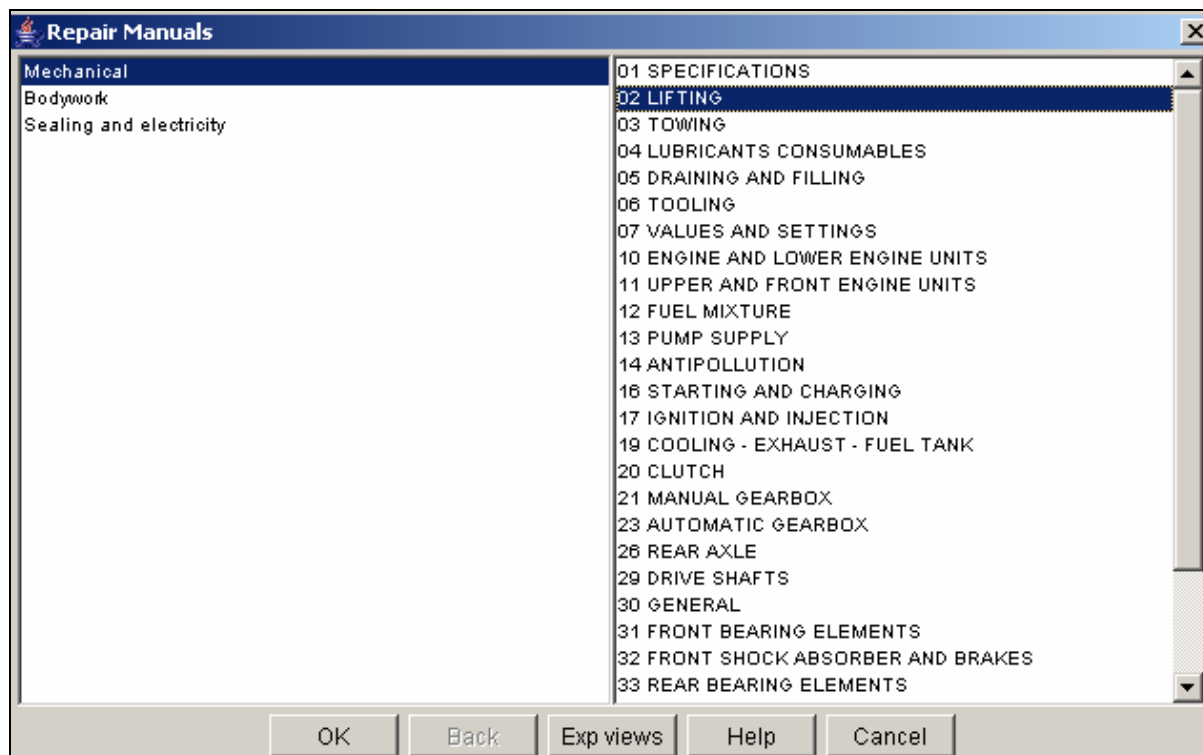
Открывается следующий экран с перечнем всех **"Руководств по ремонту"**, относящихся к коду выбранного узла (рис. 2):

## 02 LIFTING ; Type BB00 ; Engine K7M ; Gearbox JB3 : only one document.

List of Documents	Paragraphs selected
M.R. 337 - 0 General	Trolley jack - Axle stands Vehicle lifts

APPLICATION CONDITIONS:  
Vehicle Type among: BB0- ; BB1- ; BB2- ; CB0- ; CB1- ; CB2- ; LB0- ; LB1- ; LB2- ; SB0- ; SB1- ; SB2-  
All Engines  
All Gearboxes

Рис. 2: Перечень Руководств по ремонту, относящихся к выбранному узлу

- **Перечень документов:** перечень **Руководств по ремонту**, к которым следует обратиться для поиска кода выбранного узла.
- **Выбранные параграфы:** перечень параграфов, содержащихся в выбранном **Руководстве по ремонту**.

**Условия применения:** отображаются в таблице = соответствующие типы автомобилей, двигателя или коробки передач.

## Вывести документ на экран

Щелкните на кнопке "Вывести документ на экран" на панели инструментов в левой части экрана или дважды щелкните на выбранном Руководстве, чтобы вывести его на экран (рис. 3).

02 LIFTING ; Type BB00 ; Engine K7M ; Gearbox JB3 : only one document.

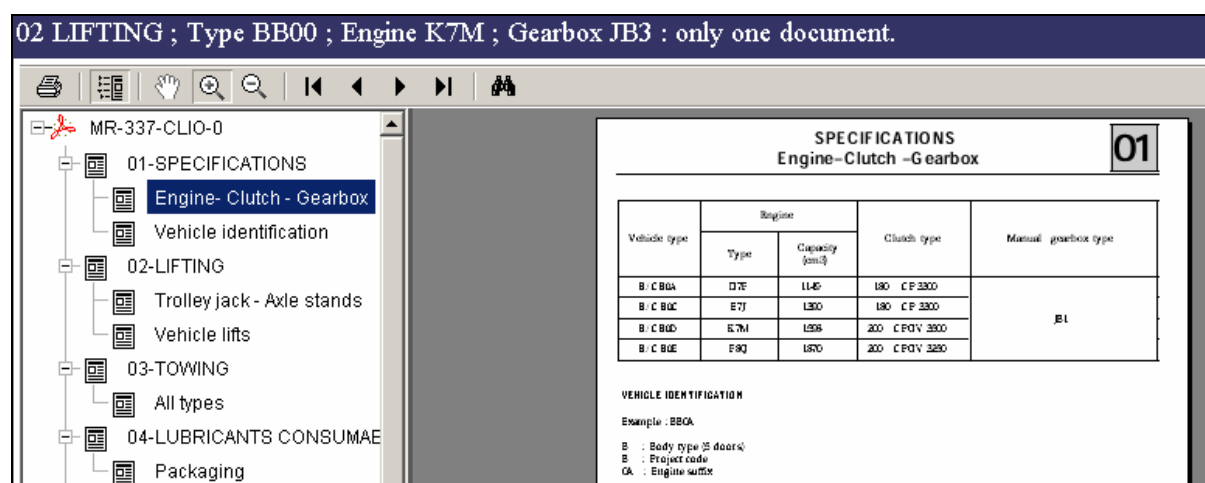

Vehicle type	Engine		Clutch type	Manual gearbox type
	Type	Capacity (cm <sup>3</sup> )		
B : C B0A	D7E	1146	180 CP 3300	B1
B : C B0C	E7T	1300	180 CP 3300	
B : C B0D	E7M	1296	200 CPDV 3300	
B : C B0E	F8Q	1670	200 CPDV 3300	

VEHICLE IDENTIFICATION  
Example : BB0A  
B : Body type (5 doors)  
B : Project code  
0A : Engine suffix

Рис. 3: Вывод на экран выбранного Руководства

## Перемещение внутри документации

В верхней части документа расположена панель инструментов, состоящая из кнопок, предназначенных для вызова функций.



Когда вы подводите мышь к кнопке, приложение отображает под указателем маленькую информационную выноску, подсказывающую Вам функцию данной кнопки.

Вы можете напечатать документ. Для этого на панели инструментов приложения "**Acrobat Reader**" щелкните на "Файл/Печать (то же, что и для технической ноты).

# Технические ноты



## ВВЕДЕНИЕ



Технические ноты (за исключением электрических схем) находятся в приложении DIALOGYS MPF и обновляются при появлении очередного нового компакт-диска. DIALOGYS MPF дает Вам возможность легко найти, в зависимости от Вашего режима выбора, и ознакомиться с ними.

### Логика доступа к техническим нотам (и к Руководствам по ремонту)

Доступ к техническим нотам основывается на **поисковом ключе**, который, в целом, определяется посредством меню документирования. Только технический контекст может служить поисковым ключом в руководствах по ремонту, но в случае с техническими нотами (свежие ноты, систематические пересмотры и т. п. имеется больше возможностей - см. главу "Выбор технических нот").

Приложение составляет перечень всех документов, относящихся к этому поисковому ключу, и фильтрует его **в зависимости от текущего автомобиля** перед тем, как представить его пользователю.

Это возможно, так как **условия приложения** затрагивают все документы. Эти условия приложения для технических нот определяются в индексе "Документальная база SITERE". Они используют небольшое число технических характеристик автомобиля (тип послепродажного обслуживания, тип двигателя, тип коробки передач и для технических нот - заводской номер).

#### Что происходит, если пользователь определил свой автомобиль лишь частично?

После составления перечня документов, относящихся к поисковому ключу, Dialogys должен проанализировать условия приложения для каждого найденного документа. Если для определения применимости какого-либо документа к заданному автомобилю неизвестна какая-либо его техническая характеристика, то Dialogys просит пользователя ввести эту характеристику.

Если пользователь не отвечает, то документ остается в окончательном перечне, как и все документы, зависящие от соответствующей технической характеристики: в результате пользователь получает перечень всех документов, относящихся к заданному таким образом автомобилю.

Если пользователь отвечает, анализ выполняется со всей необходимой точностью. Если пользователь ответил на все вопросы, то в результате он получит перечень документов, действительно соответствующих заданному автомобилю.

**Именно этим объясняется факт, что чем больше технических данных автомобиля введено, тем точнее поиск (а список становится короче).**

## ВЫБОР ТЕХНИЧЕСКИХ НОТ

Введите технические характеристики автомобиля в файле "Идентификационные данные" и щелкните на кнопку **"Технические ноты"** на панели инструментов в верхней части экрана. Открывается окно "Технические ноты" (рис. 1):



Рис. 1: Меню технических нот



## Функции кнопок в верхней части окна "Технические ноты"

### Номер

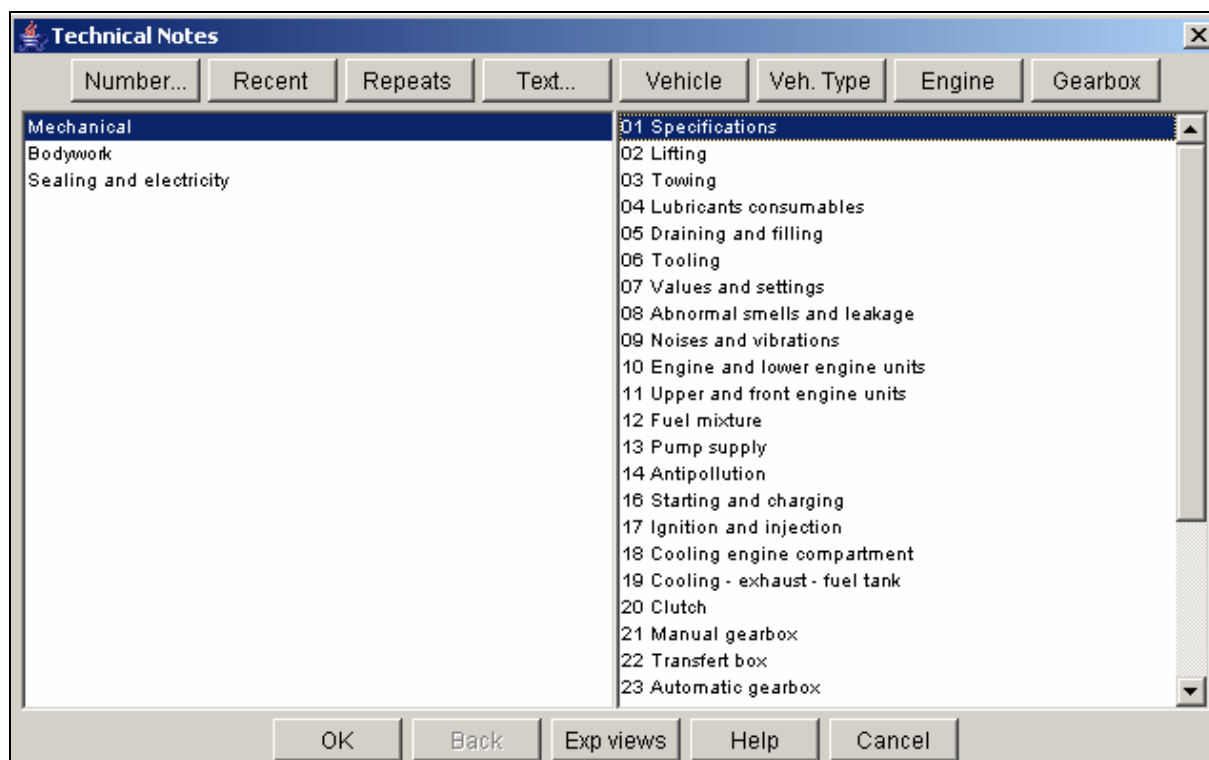
При щелчке на кнопке "Номер" открывается диалоговое окно (рис. 2).



Рис. 2: Выбор номера технической ноты

Введите номер технической ноты, DIALOGYS найдет ее (или их) и выведет на экран. В этом случае данные о запрашиваемом автомобиле не принимаются в расчет.

Можно ввести символ "\*" в последнюю позицию в качестве "джокера": например, чтобы получить список всех технических нот серии 2500, необходимо осуществить поиск по номеру "25\*".

### Свежие

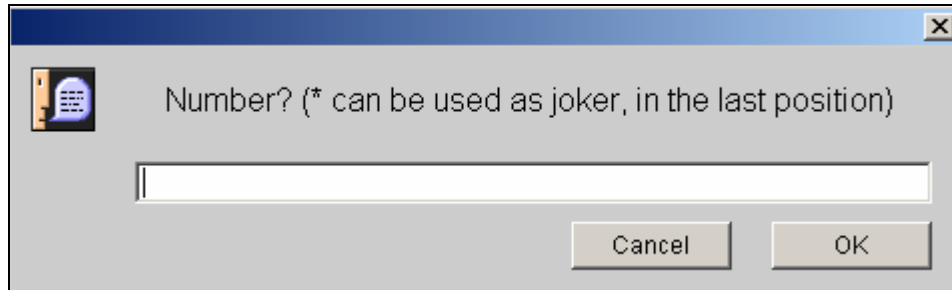
При щелчке на кнопке "Свежие" открывается перечень свежих технических нот (рис. 3).

New notes ; Type BB00 ; Engine K7M ; Gearbox JB3 : 13 documents.						
No.	Date	Type	Colour	Page	Document title	Applicability
0850C		?	Blue	5	FRONT ELECTRIC WINDOWS, OTS: OAKH, MARK.: J1	See Note
3227E		?	White	1	RADIO FREQUENCY RECEIVER UNIT FOR RIGHT-HAND DRIVE	See Note
3452A		?	White	11	SERVICING PROGRAMME	See Note
3485A		?	White	11	SERVICING PROGRAMME	See Note
3970A		?	White	8	GGT exhaust line	See Note
4431E		?	Green	3	JERKING WHEN CHANGING FROM 3RD/2ND AND 2ND/1ST GEAR.	See Note
4452E		?	Blue	2	FUEL TANK, OTS: OAFZ, MARK.: H4	See Note
4460E		?	Blue	3	CRANKSHAFT PULLEY, OTS: OAFH, MARK: H5	See Note
4462E		?	Green	3	AUTOMATIC GEARBOX WARNING LIGHT COMES ON (SPEED HIGHER THAN 80 MPH	See Note
4483C		?	Blue	4	RADIATOR OUTLET HOSE, OTS: OAG4, MARK.: H6	See Note
4562A		?	Blue	2	REPROGRAMMING THE INJECTION COMPUTER, OTS: OAJY, MARK: H5	See Note
9338A		?	White	4	Correspondence between Dacia part number and Renault part number for: -special tool:	See Note
9860A		?	White	11	Systematic checking of batteries before delivery of new vehicles	See Note

Рис. 3: Перечень свежих технических нот

В этом окне Вы можете отсортировать перечень. Для этого нажмите на заголовок одной из колонок списка: №, Дата, Тип, Цвет, Страницы Название документа, Применимость.

## Пересмотренные

При щелчке на кнопке **"Пересмотренные"** Вы получаете список систематических пересмотров для автомобиля, данные которого Вы ввели (рис. 4).

Systematic recalls ; Type BB00 ; Engine K7M ; Gearbox JB3 : 2 documents.						
No.	Date	Type	Colour	Page	Document title	Applicability
3863A	2005/03	Mechan	White	4	Electrical recommendations	All vehicles
4542C	2005/05	Fault Te	Blue	2	AIRBAG WARNING LIGHT, DTS: 0AJ0, MARK.: J2	Yes

Рис. 4: Список пересмотренных нот

## Текст

При щелчке на кнопке **"Текст"** открывается диалоговое окно (рис. 5).



Рис. 5: Поиск по слову

Введите слово или его часть и щелкните на кнопке **"OK"**. DIALOGYS ищет все ноты:

- Касающиеся запрошенного автомобиля
- Имеющие заданное слово в названии.

## Автомобиль, Тип послепродажного обслуживания, Двигатель, Коробка передач

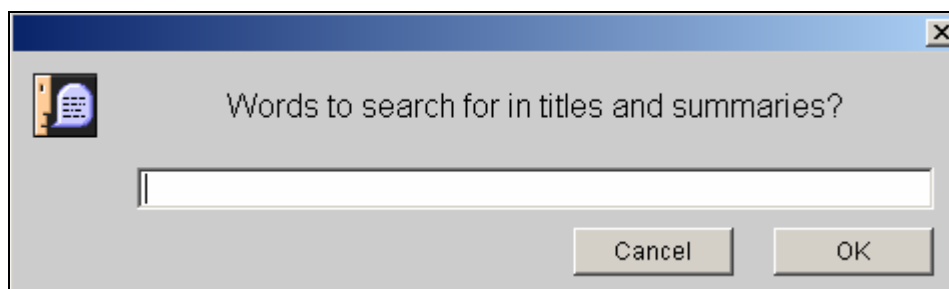
Кнопки **"Автомобиль, Тип послепродажного обслуживания, Двигатель, Коробка передач"**: при щелчке на этих кнопках открывается диалоговое окно. Вы можете ввести соответствующие технические характеристики.

## В окне "Технические ноты"

Выберите техническую область (левое окно).

Выберите код главы "Поиск" (центральное окно).

Щелкните на кнопке **"ОК"**, и Вы получите список документов, соответствующий коду выбранной главы и введенным техническим данным автомобиля (рис. 6).

10 Engine and lower engine units ; Type BB00 ; Engine K7M ; Gearbox JB3 ; Fab. no. J002138 : 12 documents.							
No.	Date	Type	Colour	Page	Document title	Applicability	
2052A	1993/01	Mechan	White	4	USING KIT MOT.574-20 FOR FITTING GUDGEON PINS	All vehicles	
2483A	1996/01	Mechan	White	2	SPARK PLUGS - TIGHTENING TORQUES	Yes	
3570A	2002/01	Mechan	White	31	Developments in elastomer seals	All vehicles	
3620A	2002/09	Mechan	White	8	COOLING SYSTEM	All vehicles	
3757A	2003/06	Mechan	White	1	MOTRIO MOTOR OIL	All vehicles	
3786A	2003/11	Mechan	White	45	ZD3 D, F, G, K, L, P, S, V, ZD3 engine belt tensions	Yes	
3789A	2003/11	Mechan	White	2	GREASING THE SPARK PLUG COVERS	Yes	
3857A	2005/06	Mechan	White	15	Use of Mot. 1700 diagnostic tool and cooling circuit filling	All vehicles	
3863A	2005/03	Mechan	White	4	Electrical recommendations	All vehicles	
6010A	2004/06	Mechan	White	145	K7 4-cylinder petrol engine	Yes	
6013A	2005/06	Mechan	White	7	Engine oils	All vehicles	
9335A	2004/06	Mechan	White	16	Belt tensions for K7 series engines	Yes	

Рис. 6: Список документов, соответствующий выбранной области

- **10:** Код выбранной главы.
- **№:** номера документов, которые следует рассмотреть.
- **Дата:** дата учета в SITERE документа.
- **Тип документа:**
  - Технические ноты по методике
  - Технические ноты по устранению неисправностей
  - Технические ноты SE (схема электрооборудования, отсутствующая в приложении DIALOGYS)
  - Ноты, неизвестные в SITERE
- **Цвет:** цвет документа (белый, зеленый и т. д.).
- **Страницы:** количество страниц в документе.
- **Название документа:** Название, идентичное названию в SITERE.
- **Применимость:** Для технической ноты могут быть установлены 4 критерия (Тип автомобиля, тип двигателя, тип коробки передач, заводской номер). Незаданный критерий или критерий, содержащий символы xxxx, означает поиск всех типов.

Выберите интересующую Вас строку. Приложение выведет на экран таблицу под списком документов вместе с резюме (только во французской версии) и технические характеристики, относящиеся к технической ноте.

В левой части таблицы Вы найдете типы автомобиля, тип двигателя или коробки передач, буквы, обозначающие сборочное предприятие, заводской номер автомобиля и коды глав, относящиеся к технической ноте.

В правой части таблицы Вы найдете резюме выбранной технической ноты (рис. 7).



Рисунок 7: Информация о выбранной ноте

## Вывести документ на экран

Щелкните на кнопке "Вывести документ на экран" на панели инструментов в левой части экрана или дважды щелкните на выбранной ноте для того, чтобы вывести ее на экран (рис. 8).

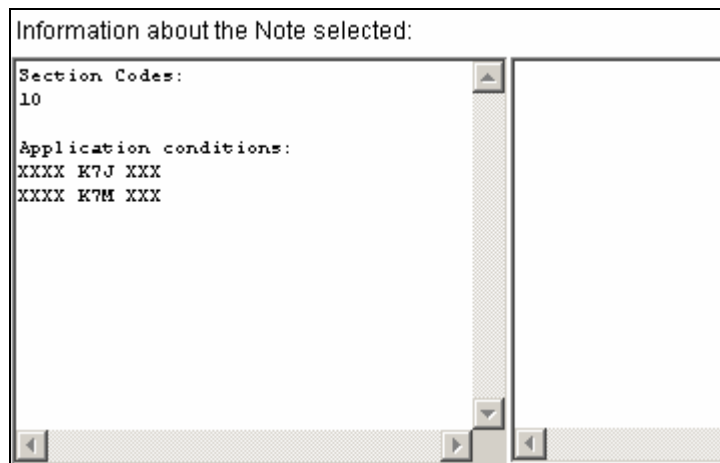

Рис. 8: Выведение ноты на экран

## Перемещение внутри документации

В верхней части документа расположена панель инструментов, состоящая из кнопок, предназначенных для вызова функций.

Когда вы подводите мышь к кнопке, приложение отображает под указателем маленькую информационную выноску, подсказывающую Вам функцию данной кнопки.

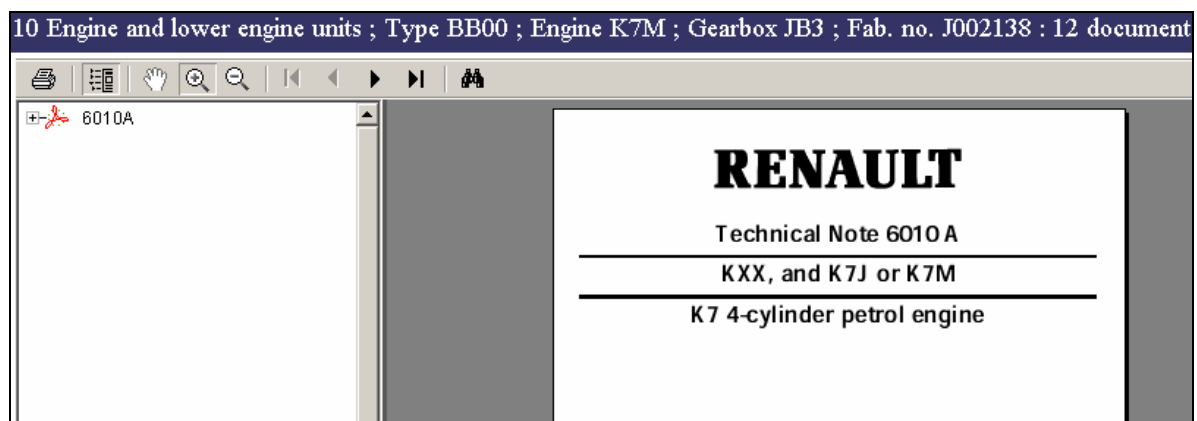
Вы можете напечатать документ. Для этого щелкните на "Файл/Печать" на панели инструментов приложения "Acrobat Reader".

# Смета



## ВВЕДЕНИЕ

Главным образом, начиная с документации "Запасные части" и каталога временных трудозатрат Вы будете иметь возможность при помощи DIALOGYS MPF представлять своим клиентам сметные цены.

Речь идет о сметах "на выбор", где пользователь сам определяет содержание.

В режиме "Смета" доступны также и другие функции. Например, пользователь может создавать и сохранять в памяти трудозатраты, не предусмотренные в стандартном каталоге RENAULT (некодируемые операции). Также имеется возможность для каждого элемента установить скидки; вручную для отдельной сметы или автоматически для определенных групп клиентов.

Файл "Клиенты/Автомобили" в DIALOGYS позволяет сохранять эту смету в течение установленного времени и открыть ее в любой момент.

Для некоторых серверных версий и для "агентов DMS", снабженных функцией "Обмен файлами", смета, составленная в DIALOGYS, далее может служить источником данных для системы выставления счетов в системе управления предприятием (DMS).

## ИСПОЛЬЗОВАНИЕ СМЕТЫ

### Выбор/создание сметы

После выбора или создания автомобиля (со сведениями о регистрационном номере) в карточке

"Идентификационные данные" Вы можете щелкнуть в меню **"Смета"** , расположенном в левой части экрана.

Приложение теперь отображает одно окно, где выводятся сметы, уже составленные для данного автомобиля (рис. 1).



Рис. 1: Создание/Выбор сметы

**Примечание:** это окно остается пустым, если для данного автомобиля не была составлена ни одна смета.

Каждая строка этого окна представляет собой смету. Здесь Вы найдете:

- **№ оценочной ведомости:** номер, созданный приложением.
- **Состояние:** если в столбце стоит (\*), то смета подтверждена.
- **Автомобиль:** регистрационный номер автомобиля.
- **Клиент:** фамилия клиента (если она внесена в файл "Идентификационные данные").
- **Номер счета:** номер счета (если он внесен в файл "Идентификационные данные").
- **Дата составления:** дата и время составления сметы.

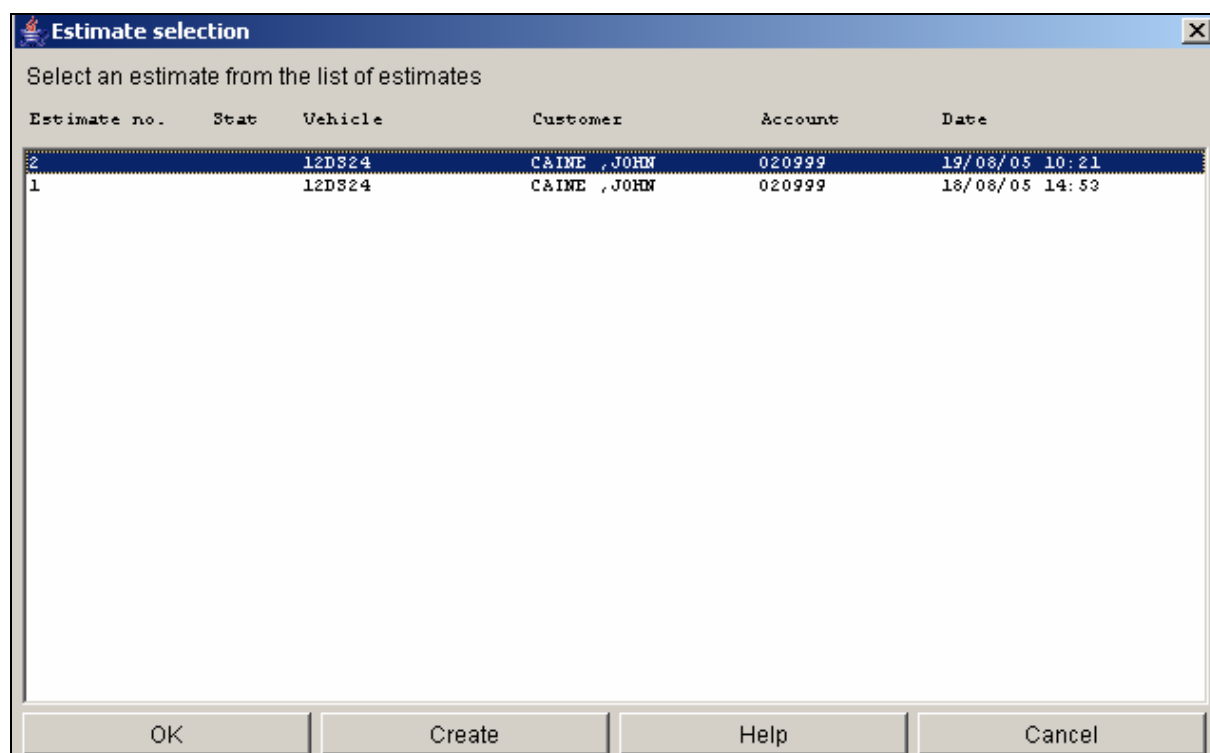

Для выбора сметы щелкните по соответствующей строке и подтвердите Ваш выбор.

Для составления сметы по текущему автомобилю щелкните на кнопке "Создать" в нижней части экрана выбора сметы.

**Примечания:** - номер сметы, а также регистрационный номер автомобиля немедленно обновляется кнопкой "Смета".

- если в кнопке "Смета" рядом с регистрационным номером имеется звездочка, то смета подтверждена.

Смета сохраняется в течение времени, установленного Вами в окне настроек.

## Вывод сметы на экран

Для вывода выбранной сметы на экран щелкните на кнопке "**Смета**" Estimate (рис. 2). Если не выбрана ни одна смета, приложение предложит Вам окно выбора (см. предыдущий §).

Estimate no.	2	Customer Account no.	020999
Validation Date		Customer Reference	
Registration number	12DS24	CAINE JOHN	
VIN.			
Vehicle type	BB00	Group	
Mileage		Sales Code	
Estimate being prepared			

TC	Qt/Time	Description	Net Unit Price (GBP)	Discount %	Net Unit Price (GBP)	Net Amount (GBP)

Codes	Tax Rate	Total Net Amt (GBP)	Net Amount (GBP)	Tax Amount (GBP)	Amt with Tax (GBP)

		Total Net Amt (GBP)	Total Net (GBP)	Total Tax (GBP)	Total (GBP)

Рис. 2: Вывод сметы на экран

В верхней части сметы Вы найдете следующие зоны:

- **№ оценочной ведомости:** в этой зоне указывается номер сметы, созданной приложением.
- **Дата подтверждения:** дата подтверждения сметы.
- **Регистрационный номер:** регистрационный номер автомобиля (вводится в файле "Идентификационные данные").
- **VIN:** VIN автомобиля (вводится в файле "Идентификационные данные")
- **Тип автомобиля:** необязателен.
- **Пробег:** обязательный ввод при подтверждении сметы.
- **Номер счета клиента:** может быть изменен в файле "Идентификационные данные".
- **Складской номер клиента:** необязателен.
- **Координаты клиента:** устанавливается в файле "Идентификационные данные".
- **Класс клиента:** эта зона позволяет выбрать класс клиента из классов, созданных в окне настроек.

В окне настроек для каждого класса клиента можно ввести почасовые ставки или детали со специальными скидками.

- **Код продавца:** Идентификационные данные лица, подтвердившего смету (только если используются пароли).
- **Сообщение о смете:** определяется в окне настроек.
- **Документальная зона:** позволяет пользователю вводить дополнительную информацию, которую он сочтет необходимой.

## Составление сметы

В смете Вы можете отразить:

- строки деталей или материалов (см. главу "Текущие складские №№" и "Разные материалы").
- строки трудозатрат (см. "Время трудозатрат").
- строку "Мелкие детали".
- строку "Лакокрасочные материалы".
- Строку "Повторное использование" для стран, обладающих такой особенностью.

### Опции расчета

В нижней левой части сметы расположены контрольные поля, позволяющие выполнять различные расчеты смет.

- Если Вы отметите поле **"Без учета налогов"**, то приложение выполнит расчет сметы без учета налогов.
- Если Вы отметите поле **"Без мелких деталей"**, приложение выполнит расчет сметы, не отражая в ней сумму мелких деталей.
- Если Вы отметите поле **"Без повторного использования"**, приложение выполнит расчет сметы, не отражая в ней сумму повторного использования деталей.

**Примечание:** в некоторых странах расчет обязательно выполняется без учета мелких деталей и повторного использования. Следовательно, эти два поля отмечаются флажком. Они не подлежат изменению.

### Кнопка "Подсчитать"

A rectangular button with a dark background and the word "Calculate" in white text.

Данная кнопка позволяет пользователю запустить расчет сметы. Она не подтверждает смету. Пользователь еще может ввести или удалить трудозатраты и детали. После каждого изменения результат предыдущего расчета не сохраняется.

### Кнопка "Печать"

A rectangular button with a dark background and the word "Print" in white text.

Данная кнопка позволяет пользователю запустить печать сметы. Если расчет не был выполнен, приложение перед началом печати выполняет его автоматически. На этой стадии Вы всегда можете изменить и повторно напечатать смету.

### Кнопка "Подтвердить"

A rectangular button with a dark background and the word "Confirm" in white text.

Данная кнопка позволяет пользователю подтвердить смету.

Если Вы задали использование пароля на своем рабочем месте, то для подтверждения сметы он будет у Вас запрошен.

Примечание: подтвержденная смета не может быть изменена.

## Кнопка "Ввести складской №"

Enter a part no.

Данная кнопка позволяет пользователю ввести складской номер, известный в смете, причем ему не надо искать этот номер в остальной документации. Щелкните на кнопке **"Ввести складской №"**, и появится следующее диалоговое окно (рис. 3).



Рис. 3: Ввод складского номера и количества

Введите складской номер и количество и подтвердите их.

## Кнопка "Изменить строку"

Change Line

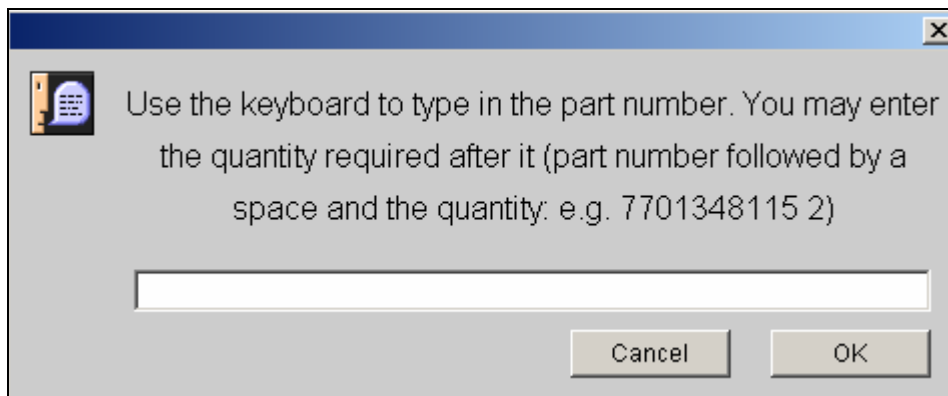
Данная кнопка позволяет пользователю изменять строки, введенные в смету, независимо от того, идет ли речь о строке деталей или о строке трудозатрат. Щелкните на кнопке **"Изменить строку"**. Откроется следующее окно (рис. 4).



Рис. 4: Изменение строки сметы

В общем, вся информация, данная пользователем, может быть изменена. Нельзя изменить только информацию, взятую из разных документов.

**Пример:** время кодируемых операций, цены на детали, указанные в тарифе и т.д.).

## Кнопка "Удалить строку"

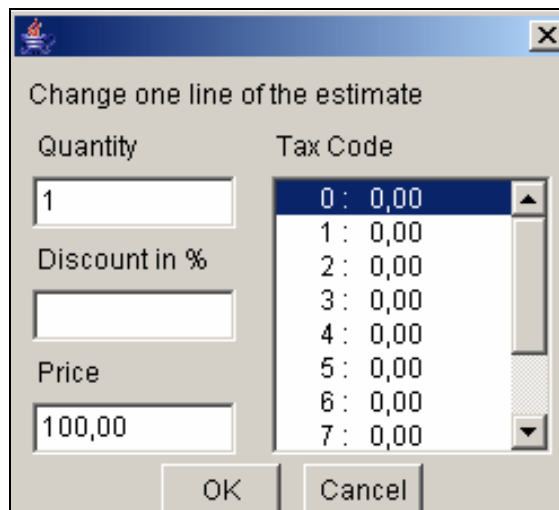
### Delete Line

Данная кнопка позволяет пользователю удалить выбранную им строку. Выберите строку сметы, которую Вы хотите удалить, и щелкните на кнопке **"Удалить строку"**. Появится сообщение (рис. 5).



Рис. 5: Удаление строки

Подтвердите удаление строки.

## Кнопка "Ввести кодируемую норму времени"

### Enter a coded TM.

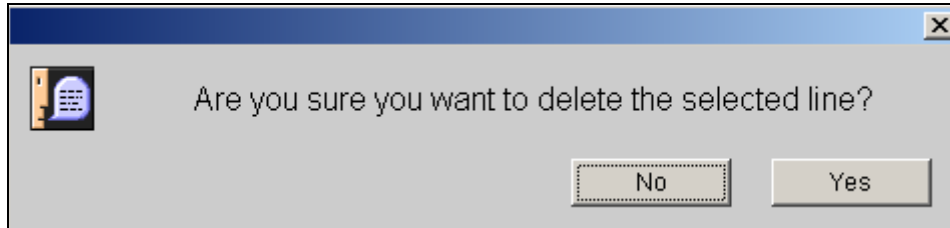
Данная кнопка позволяет пользователю ввести в смету известный код норм времени, и не искать его в каталогах трудозатрат. Щелкните на кнопке **"Ввести кодируемую норму времени"**. Открывается диалоговое окно (рис. 6).



Рисунок 6: Ввод кода временных трудозатрат

Введите код временных трудозатрат и подтвердите его.

## Кнопка "Ввести не кодируемую норму времени"

### Enter uncoded TM

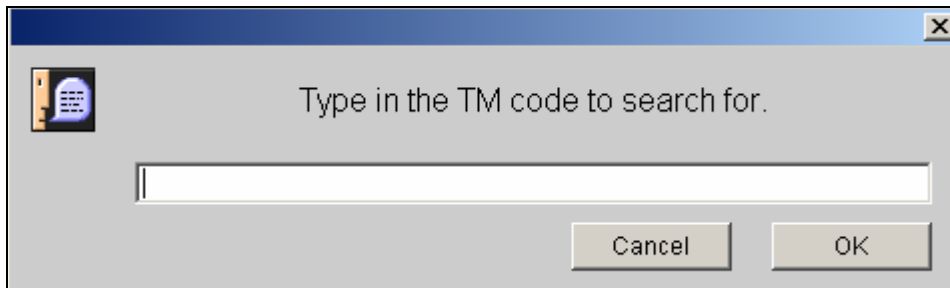
Данный метод относится только к странам, использующим в качестве критерия уровень сложности операции. Данная кнопка открывает доступ к экрану, в котором пользователь сможет:

- Создавать операции с трудозатратами, не указанные в каталоге RENAULT.
- Сохранять в памяти эти операции с трудозатратами, чтобы впоследствии использовать их повторно.

Щелкните на кнопке **"Ввести не кодируемую норму времени"**. Появится окно для ввода операций с не кодируемыми трудозатратами (рис. 7).

**Operation not specified in the Operation Times Manual**

Code

????

Menu price  
 Mechanical  
 Bodywork  
 Paintwork

Low Technicality  
 Highly Technical  
 Very Highly Technical

Name

Time

Net Price (GBP)

Title (for saving)

Рис. 7: Создание неcodируемой операции с трудозатратами

### Создание неcodируемой операции с трудозатратами

Для создания неcodируемой операции с трудозатратами пользователь должен указать определенные критерии.

Для операций, определенных при помощи времени, пользователь должен ввести:

- техническую область ("**Механические узлы и агрегаты**", "**Кузов**" или "**Окраска**").
- узел (наименование изменяется в зависимости от технической области).
- уровень сложности операции для определенных стран (**обычная сложность, высокая сложность, очень высокая сложность**).

Для заранее обусловленных операций пользователь должен будет выбрать:

- опцию "Заранее обусловленная цена", находящуюся на том же уровне, что и техническая область.

На основании этих критериев DIALOGYS MPF автоматически определяет номер операции.

Далее пользователь должен будет задать наименование операции.

- Щелкните в зоне "**Наименование**".
- Введите наименование операции и подтвердите его.

Далее следует ввести время или сумму для заранее обусловленных операций:

- Щелкните в зоне **"Время"**. Открывается диалоговое окно (рис. 8).



Рис. 8: Ввод времени трудозатрат

- Введите время трудозатрат и подтвердите его (**единица времени выражается в десятичных числах**, 1 ч 30 мин пишется как 1,5).  
- Щелкните в зоне **"Цена без учета налогов"** (только для заранее обусловленных операций). Открывается диалоговое окно (рис. 9).

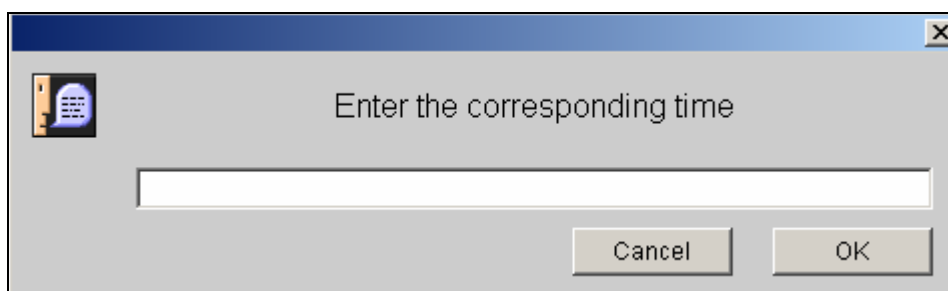

Рисунок 9: Ввод цены без учета налогов для заранее обусловленных операций

- Введите цену без учета налогов **для заранее обусловленных операций**.

### **Ввод в смету неcodируемой операции с трудозатратами**

После создания или выбора неcodируемой операции с трудозатратами щелкните на кнопке **"Добавить к смете"** для ввода этой операции в смету.

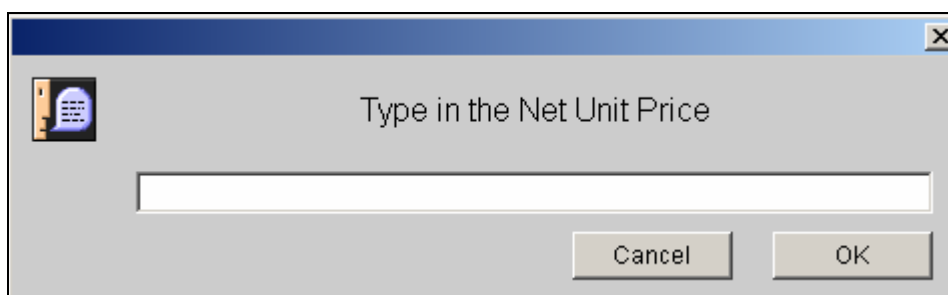
После занесения операции в смету, она не исчезает с экрана, чтобы пользователь мог сохранить ее в памяти. Для этого щелкните в зоне **"Название"**, заполните поле и щелкните на кнопке **"Записать"**.

Для того чтобы убрать операцию с экрана, щелкните на кнопке **"Очистка"**.



## Вызов записанной некодируемой операции с трудозатратами

Для стран, где разрешено использовать различные коэффициенты сложности операции

Кнопки, служащие для определения кода операции, также позволяют выполнять сортировку в перечне операций, подлежащем выведению на экран.

- Например, если пользователю требуется вывести на экран перечень кузовных операций, относящихся к органу "Кузовные работы", он использует кнопки следующим образом (рис. 10).

Code

4???

Menu price

Mechanical

Bodywork

Paintwork

Low Technicality

Highly Technical

Very Highly Technical

Panelwork

Mechanisms and accessories

Sealing

Trim

Рис. 10: Для получения перечня кузовных операций

Щелкните на кнопке "Перечень операций"

List of operations

Открывается окно "Выбор

некодируемой нормы времени" (рис. 11).

Тогда Dialogys предлагает перечень всех сохраненных в памяти операций 4XXX (рис. 11).

Code	Title	Time	Price (GBP)
4999	Straightening right front fender		1.5

OK Delete Help Cancel

Рис. 11: Перечень сохраненных в памяти кузовных работ

- Если пользователю требуется вывести на экран перечень кузовных операций обычной сложности, то он использует кнопки следующим образом (рис. 12).

7999

Menu price  
 Mechanical  
 Bodywork  
 Paintwork  
 Low Technicality  
 Highly Technical  
 Very Highly Technical

Panelwork  
 Mechanisms and accessories  
 Sealing  
 Trim

Рис. 12: Для получения перечня кузовных операций обычной сложности

Щелкните на кнопке "Перечень операций" . Открывается окно "Выбор некодируемой нормы времени" (рис. 13).

Uncoded TM selection

Code	Title	Time	Price (GBP)
4999	Straightening right front fender	1.5	
5999	Repair lock of the trunk	0.5	

Рис. 13: Перечень кузовных операций обычной сложности

Тогда Dialogys предлагает перечень всех операций, сохраненных в памяти X999 (рис. 13).

Для стран, где не разрешено использовать различные коэффициенты сложности операции

- Например, если пользователю требуется вывести на экран перечень кузовных операций, то он использует кнопки следующим образом (рис. 14).



A rectangular dialog box containing two columns of radio buttons. The left column has four options: 'Menu price', 'Mechanical', 'Bodywork' (which is selected and has a dotted border), and 'Paintwork'. The right column has four options: 'Panelwork', 'Mechanisms and accessories', 'Sealing', and 'Trim'.

Рис. 14: Для получения перечня кузовных операций

Щелкните на кнопке "Перечень операций". Открывается окно "Выбор неcodируемой нормы времени" (рис. 15).

Тогда Dialogus предлагает перечень всех сохраненных в памяти операций XXXX (рис. 15).

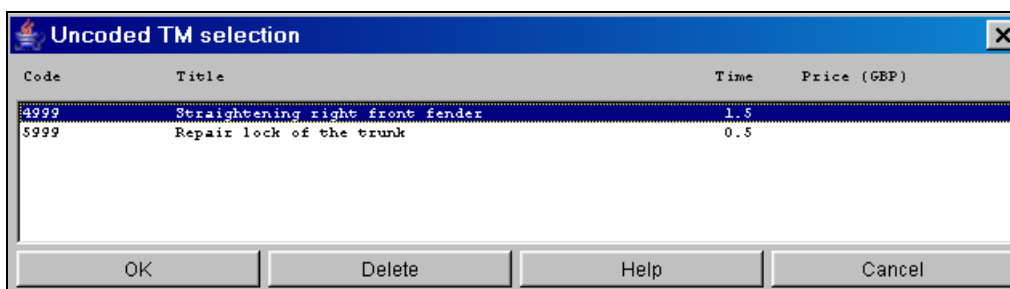

A dialog box titled 'Uncoded TM selection' with a close button (X) in the top right corner. It contains a table with four columns: 'Code', 'Title', 'Time', and 'Price (GBP)'. The table has two rows of data. Below the table are four buttons: 'OK', 'Delete', 'Help', and 'Cancel'.

Code	Title	Time	Price (GBP)
4999	Straightening right front fender	1.5	
5999	Repair lock of the trunk	0.5	

Рис. 15: Перечень кузовных операций

- Если пользователю требуется вывести на экран перечень кузовных операций, относящихся к кузовным работам, он использует кнопки следующим образом (рис. 16).



A rectangular dialog box containing two columns of radio buttons. The left column has four options: 'Menu price', 'Mechanical', 'Bodywork', and 'Paintwork'. The right column has four options: 'Panelwork' (which is selected and has a dotted border), 'Mechanisms and accessories', 'Sealing', and 'Trim'.

Рис. 16: Для получения перечня кузовных операций

Щелкните на кнопке "Перечень операций". Открывается окно "Выбор неcodируемой нормы времени" (рис. 17).



Рис. 17: Перечень кузовных операций

Тогда Dialogys предлагает перечень всех сохраненных в памяти операций **4XXX** (рис. 17).

- Как только Вы выберете домен поиска (механические узлы и агрегаты, кузов...), выберите в списке интересующую Вас операцию и подтвердите. Она будет выведена на экран (рис. 18), и Вы сможете присоединить ее к Вашей смете.

Name	
Straightening right front fender	
Time	Net Price
1.5	
Title (for recording)	
Straightening right front fender	

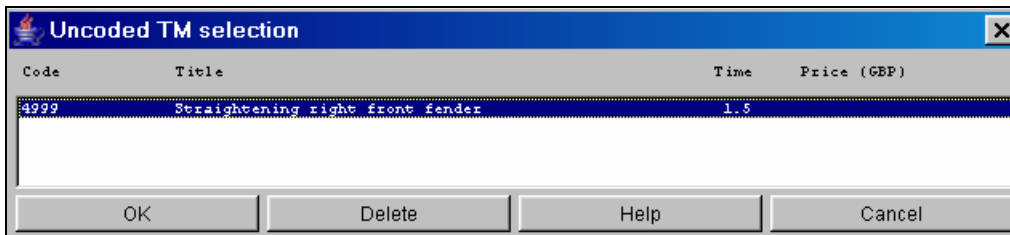
Рисунок 18: Вывод на экран выбранной операции

### **Изменение сохраненной в памяти неcodируемой операции с трудозатратами**

- При записи операции Dialogys присваивает ей уникальный ключ. Этот ключ содержит код операции, а также ее название (0999, 4888...).
- Для изменения записанной в память операции достаточно вызвать ее, выполнить изменения и щелкнуть на кнопке **"Записать изменения"**.
- Если ключ не был изменен, Dialogys предлагает заменить старую операцию той, которую Вам надо сохранить в памяти.
- Если ключ был изменен, Dialogys записывает новую операцию. Если пользователь не желает сохранить старую, он должен ее удалить.

### **Удаление сохраненной в памяти неcodируемой операции с трудозатратами**

В окне выбора неcodируемой нормы времени щелкните на кнопке **"Удалить"**.

### **Стирание операции**

В окне **"Операция не содержится в Руководстве"** щелкните на кнопке **"Очистка"**.

Примечание: можно сохранить в памяти только 200 неcodируемых операций.

### **Кнопка "Присоединить все к заказу на обслуживание"**

Данная кнопка позволяет пользователю присоединить к заказу на обслуживание детали и материалы из сметы.

Щелкните на кнопке **"Присоединить все к заказ-наряду"** в левой нижней части сметы.

В том случае, когда клиент дает свое согласие на ремонт автомобиля в соответствии со сметой, этот заказ не требует повторного ввода деталей.

## Результат расчета сметы

После расчета Dialogys представляет смету из 3 частей, которые он разделяет промежуточным итогом (рис. 19).

Первая часть группирует все детали, вторая - все заранее обусловленные трудозатраты, а третья часть относится к разным материалам.

В этой третьей части пользователь находит:

- материалы, введенные в каждую смету.
- строку мелких деталей
- строку лакокрасочных материалов

Внимание: важно, чтобы материалы в смете отличались от деталей. Действительно, в некоторых странах сумма материалов не может быть принята во внимание при расчете поставок мелких деталей.

В нижней части сметы пользователь находит разделенные по тарифу налога:

- сумму брутто без учета налогов
- сумму нетто без учета налогов.
- сумму налогов
- сумму, включая НДС

Эти четыре суммы также выдает Dialogys для определения итоговой суммы по смете.

Estimate no.	2	Customer Account no.	020999			
Validation Date		Customer Reference				
Registration number	12DS24	CAINE JOHN				
VIN.						
Vehicle type	BB00	Group				
Mileage		Sales Code				
Estimate being prepared						
TC	Qt/Time	Description	Net Unit Price (GBP)	Discount %	Net Unit Price (GBP)	Net Amount (GBP)
3	1	77 01 204 282 - DISC BRAKE (PR)	48,00		48,00	48,00
3	1	77 11 130 071 - BRAKE PADS CL	27,00		27,00	27,00
3	1	77 01 201 806 - R/KIT CALLIPER CL	17,24		17,24	17,24
3	1	77 00 839 378 - SHOCK ABSORBER C2	40,49		40,49	40,49
3	1	77 05 190 511 - BOLT S/ABSORBR C2	1,17		1,17	1,17
3	1	77 03 034 115 - NUT	0,93		0,93	0,93
		Parts Subtotal : 134,83				
0	0,6	3043 »»» REPL FR BRAKE PADS	45,00		45,00	27,00
0	0,4	3270 SO LUBRICATE CALIPER PISTONS	45,00		45,00	18,00
		Labour Subtotal : 45,00				
0	Sundry Items Base : 0,00		0,00		0,00	0,00
		Miscellaneous Subtotal : 0,00				
Codes	Tax Rate	Total Net Amt (GBP)	Net Amount (GBP)	Tax Amount (GBP)	Amt with Tax (GBP)	
0	10,00	45,00	45,00	4,50	49,50	
3	10,00	134,83	134,83	13,48	148,31	
		Total Net Amt (GBP)	Total Net (GBP)	Total Tax (GBP)	Total (GBP)	
		179,83	179,83	17,98	197,81	

Рис. 19: Пример сметы

# Заказ на обслуживание





## ВВЕДЕНИЕ

Заказ на обслуживание привязан к ремонту отдельного автомобиля или к заказу отдельного клиента. В автономной версии он является основой для заказ-наряда предприятия и, при необходимости, системы выписки накладных для терминалов, оснащенных функцией "Обмен файлами". В серверной версии он автоматически, после подтверждения выбора, передается в систему управления предприятием (DMS).

## Общие сведения

У Вас есть три возможности создания и регистрации заказ-наряда:

- Создание на основе фамилии клиента (см. главу "Файл "Идентификационные данные")
- Создание на основе регистрационного номера (см. главу "Файл "Идентификационные данные").
- Создание без изменения какого-либо ключа.

По умолчанию кнопка "Заказ на обслуживание" всегда активна. Следовательно, пользователь имеет возможность открыть заказ и добавить детали, и при этом ему не нужно будет документировать ключи. Заказ на обслуживание считается "Неиспользуемым заказом".

Только лишь в момент подтверждения заказа на обслуживание приложение запросит у Вас информацию о клиенте. Весь комплекс информации будет перенесен в заказ на обслуживание (см. главу "Файл "Идентификационные данные").

## ИСПОЛЬЗОВАНИЕ ЗАКАЗ-НАРЯДА

### Выбор заказ-наряда

Кнопка **"Заказ-наряд"** Order no1<=>12DS24, расположенная в левой части экрана, позволяет выбрать уже созданный заказ на обслуживание (или создать новый заказ на обслуживание, см. следующий параграф).

Если зона, расположенная рядом с кнопкой, пуста, то никакой заказ на обслуживание уже не выбран. Иначе в зоне содержится складской номер выбранного заказа на обслуживание.

Для выбора заказа на обслуживание щелкните в этой зоне. Открывается окно **"Выбор заказа на обслуживание"** (рис. 1).



Рис. 1: Выбор заказа на обслуживание из списка

В этом окне Вы получаете список заказов, уже созданных для досье клиента/автомобиля, запрошенного в файле "Идентификационные данные".

По умолчанию Вы получаете список неподтвержденных заказов  Not Approved

Для получения списка подтвержденных заказов щелкните на кнопке **"Подтвержденные"**  Approved

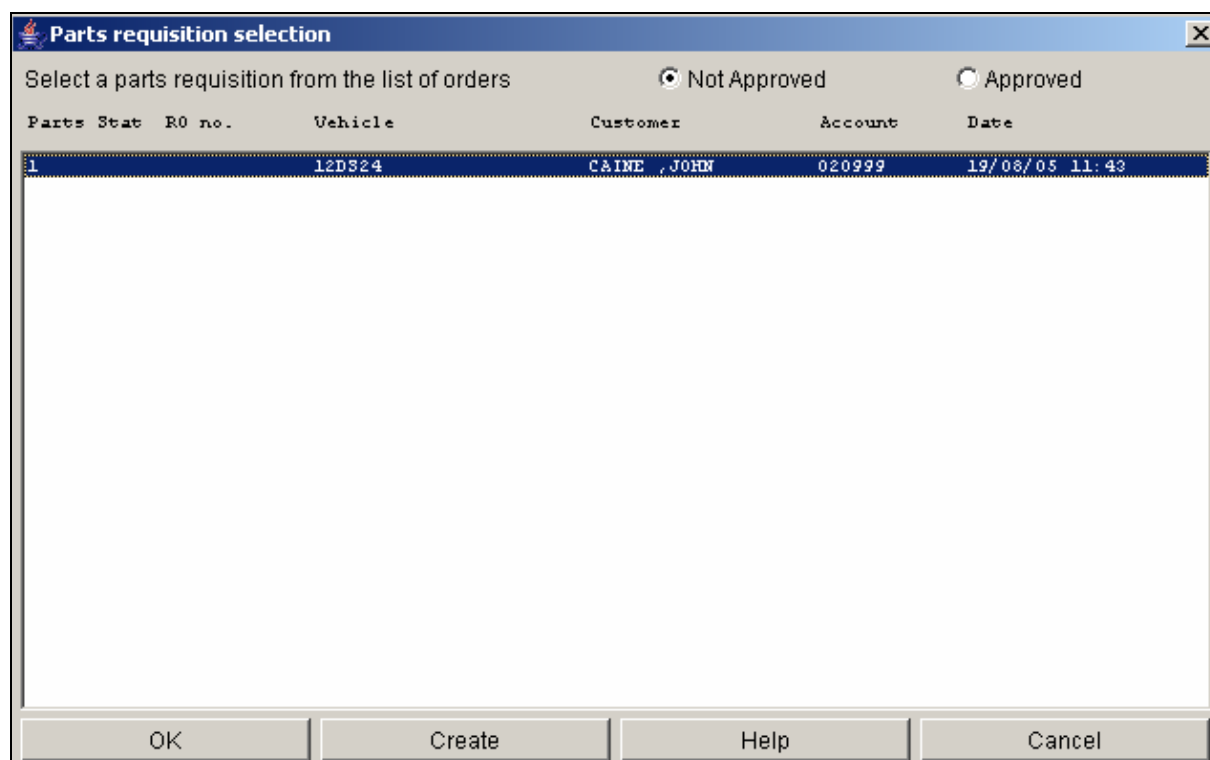
Эти заказы используются только в качестве справочных.

Для каждого из заказов в списке указывается следующая информация:

**№ заказ-наряда:** номер заказа на обслуживание, созданного приложением.

**Состояние:** если в столбце имеется (\*), то заказ подтвержден.

**№ заказа:** номер заказа на ремонт или накладной (**если запрошен в заказе на обслуживание**).

**Автомобиль:** регистрационный номер автомобиля (**если указан в идентификационной карточке**).

**Клиент:** Фамилия клиента (**если указана в идентификационной карточке**).

**Счет:** номер счета клиента (**если указан в идентификационной карточке**).

**Дата:** дата и время создания заказа на обслуживание.

Зона кнопки "**Заказ на обслуживание**" позволяет узнать состояние заказа на обслуживание:

- ромб между номером заказа на обслуживание и регистрационным номером автомобиля указывает на то, что заказ не подтвержден.

- звездочка между номером заказ-наряда на выдачу регистрационного номера означает, что наряд подтвержден.

## **Создание заказ-наряда**

Для создания нового заказ-наряда для текущего досье щелкните на кнопке "Создать" в нижней части окна выбора заказ-наряда (см. рис. 1).

Новый заказ-наряд выбирается автоматически.

## Отображение заказ-наряда

Для отображения выбранного заказ-наряда щелкните на кнопке "Заказ-наряд" (рис. 2).

Registration number	12DS24	User	
RO No.		Team	
Order Number	1	Customer Account no.	020999
Customer Ref		CAINE JOHN	
Order no.			
Document area			

\* Difference conditions: 0: VOR 1: Urgency 1 2: Urgency 2 -: Missed Sale

Bin	Part number:	Description	Qty ord	*	#/Allocation	Line no.	Net Unit Price (GB)	Order Ref.
	77 01 204 282	DISC BRAKE (PR)	1.0			1	48,00	
	77 11 130 071	BRAKE PADS CL	1.0			2	27,00	
	77 01 201 806	R/KIT CALLIPER CL	1.0			3	17,24	
	77 00 839 378	SHOCK ABSORBER C2	1.0			4	40,49	
	77 05 190 511	BOLT S/ABSORBR C2	1.0			5	1,17	
	77 03 034 115	NUT	1.0			6	0,93	

Рис. 2: Отображение заказ-наряда

**Регистрационный номер:** в этой зоне отображается регистрационный номер автомобиля (**если он запрошен в файле "Идентификационные данные"**).

**Номер заказа на ремонт:** при щелчке в этой зоне открывается диалоговое окно. Введите номер заказа на ремонт или фактуры и подтвердите его (рис. 3).

Enter the RO no. :

Cancel OK

Рис. 3: Введите номер документа

**Номер заказ-наряда:** эта зона указывает номер заказ-наряда, созданный приложением.

**Координаты клиента:** при щелчке в этой зоне открывается диалоговое окно. Введите складской номер или измените его и подтвердите (рис. 4).



Рис. 4: Внесение выбранных Вами отметок

**№ заказа:** при щелчке в этой зоне открывается диалоговое окно. Введите или измените номер заказа и подтвердите (рис. 5).

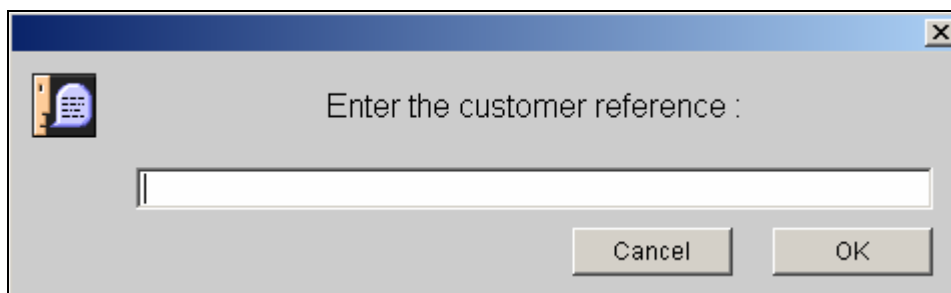

Рис. 5: Введите номер заказ-наряда

**Документальная зона:** щелкните в зоне текста. Введите текст, который необходимо указать в заказе-наряде, и подтвердите его.

**Условия отклонений:** звездочка в этой зоне означает степень срочности.

- 0: **Очередность простаивающих автомобилей**
- 1: **Срочность 1 (поставка детали в течение суток)**
- 2: **Срочность 2 (поставка не позднее, чем через две недели)**

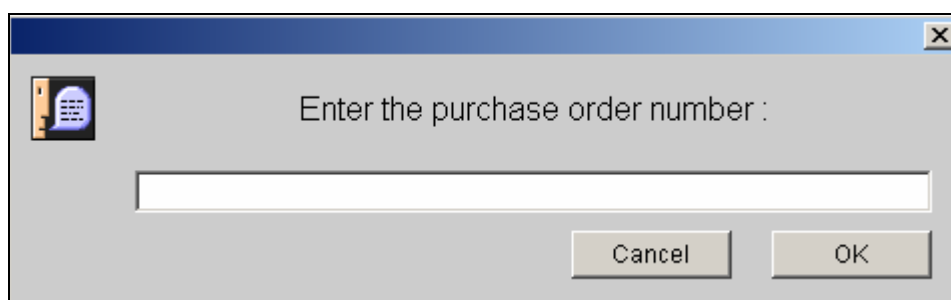
**Пользователь:** в этой зоне появляются идентификационные данные лица, подтвердившего заказ-наряд, если в окне настроек выбрано использование пароля.

**Бригада:** щелкните в зоне текста. Открывается диалоговое окно. Введите букву бригады и подтвердите ее (рис. 6).



Рисунок 6: Запишите код бригады или номер товарища

**№ счета клиента:** в этой зоне отображается номер счета клиента, взятый из файла "Идентификационные данные". Он не подлежит изменению в заказе-наряде.

**Зона клиента:** в этой зоне отображаются координаты клиента, взятые из файла "Идентификационные данные". Они не подлежат изменению в заказе-наряде.

**Стеллаж:** зона, не используемая в автономной версии. (Используется исключительно на предприятиях, применяющих версию, имеющих связь в реальном времени с системой управления).

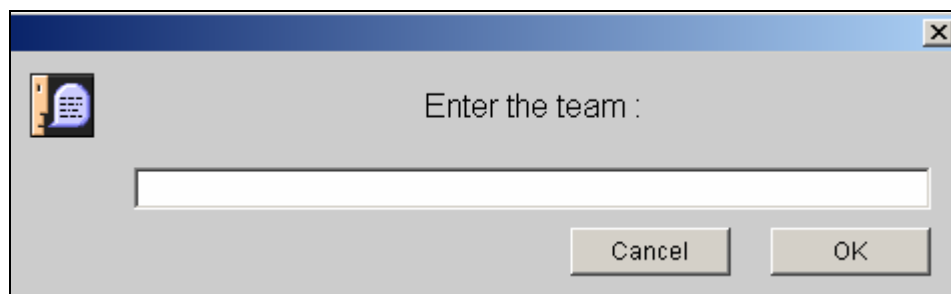
**Складской №:** Складской № детали.

**Обозначение:** наименование детали.

**Запрошенное количество:** запрошенное количество деталей.

**Зачисление:** это поле предоставляет Вам возможность ввести код зачисления (Пример: R=Плательщик, R=Гарантия...).

**№ строки:** номер строки в заказе-наряде.

**PUB без налогов:** цена за единицу детали без налогов.

**Код заказа:** эта зона предоставляет Вам возможность ввести код для наблюдения за заказом деталей.

Если пользователь не заполнил это поле, то приложение, если представится такой случай, отображает номер заказ-наряда, в который занесена деталь.

Как только Вы перейдете в окно "Заказ-наряд", Вы сможете вводить складские номера для их присоединения к заказу-наряду.

Для этого щелкните на левой кнопке **"Ввести складской №"** . На экране открывается диалоговое окно (рис. 7).



Рисунок 7: Ввод складского номера и количества

Введите складской номер и подтвердите его. Теперь Dialogys отображает окно "Детали", в котором Вы можете регулировать количество деталей и вносить деталь в документ.

Если у Вас имеется несколько складских номеров, и Вы хотите пропустить этап отображения в окне "Детали", Вы можете ввести за последним складским номером требуемое количество, а также код заказа. Тогда Dialogys непосредственно заносит деталь в заказ-наряд, и Вы непосредственно отправляете чистое окно для нового ввода.

Когда Вы введете детали в заказ-наряд, Вы можете:

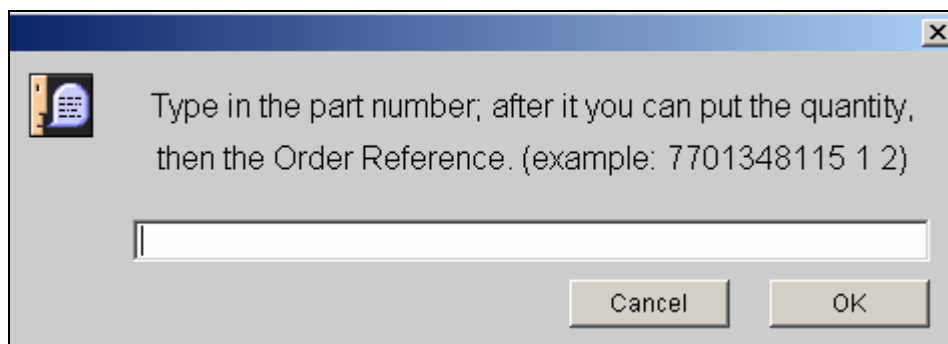
## Изменить строки

Выберите строки деталей, подлежащие изменению, щелкните на кнопке **"Изменить строку"**

**Change Line**. Откроется следующее окно (рис. 8).



Рис. 8: Изменить строку заказ-наряда

Внесите изменения и подтвердите их

## Удаление строк

Выберите строки, подлежащие удалению, и щелкните на кнопке **"Удалить строку"** **Delete Line**. Появляется запрос на подтверждение. Подтвердите строки, подлежащие удалению.

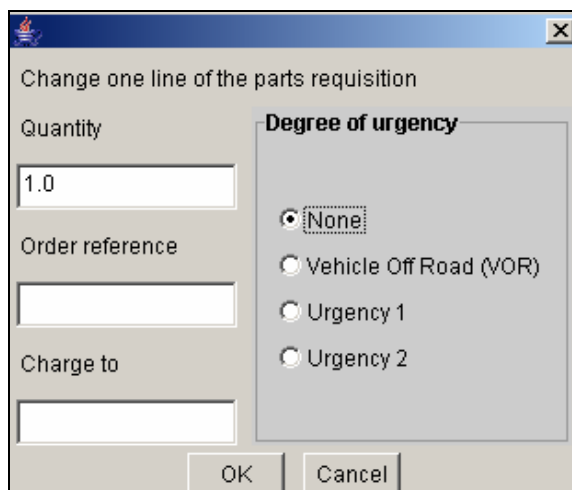
## Подтвердить заказ-наряд

Когда вы введете требуемые детали, Вы сможете подтвердить заказ-наряд. Щелкните на кнопке **"Подтвердить"** **Confirm**.

**Подтвержденный заказ-наряд более не подлежит изменению. Он сохраняется в памяти в течение времени, установленного Вами в окне настроек. (см. главу "Окно настроек").**

Вы можете выполнять сортировку строк деталей в порядке возрастания, щелкнув в следующих зонах: **"Складские №"**, **"Степень срочности"** и **"Коды заказа"**.

Находясь в заказе-наряде, Вы можете создать заказ-наряд. Для этого щелкните на кнопке **"Заказ-наряд"** **purchase order** для его выбора (см. главу **"Заказ-наряд"**). Выберите одну или несколько строк заказ-наряда и введите их в заказ-наряд, щелкая в зоне **"Присоединить строки"** **Add the lines** (см. главу **"Заказ-наряд"**).

Щелкните на кнопке **"Перейти к заказ-наряду"** **Go to purchase order**, чтобы быстрее получить доступ к нему.

## Печать заказ-наряда

Нажмите на кнопку "Печать".

Print

Появляется окно (рис. 9).

**Parts requisition**

**PARTS REQUISITION: Document being prepared**

Registration nu...  User

RO No.  Team

Order Number  Customer Acco...

Customer Ref  CALINE , JOHN

Order no.

Document area

Bin	Part no.	Description	Ord Qty	* Allocati on	Line no.	Net Unit PriceGBP	Order Ref.
	7701204282	DISC BRAKE (PR)	1.0		1	48,00	
	7711130071	BRAKE PADS CL	1.0		2	27,00	
	7701201806	R/KIT CALLIPER CL	1.0		3	17,24	
	7700839378	SHOCK ABSORBER C2	1.0		4	40,49	
	7705190511	BOLT S/ ABSORBER C2	1.0		5	1,17	
	7703034115	NUT	1.0		6	0,93	

Buttons: Cancel, Print, Next, Previous

Рисунок 9: Сводное окно

Даже если заказ-наряд не подтвержден, Вы можете его напечатать. В верхней части каждой страницы заказ-наряда будет выводиться сообщение:

**Сообщение:** ДОКУМЕНТ В СТАДИИ РАЗРАБОТКИ.

Вы можете редактировать дубликат подтвержденного заказ-наряда.



## Текущие заказ-наряды

В файле "Идентификационные данные" имеется кнопка **"Текущие заказ-наряды"**, позволяющее пользователям отобразить список всех открытых неподтвержденных заказ-нарядов, имеющих в Dialogys.

**Пример:** для повторного использования ранее открытого заказ-наряда:

-Щелкните в зоне **"Текущие заказ-наряды"** экрана "Идентификационные данные"  
Появляется список неподтвержденных заказ-нарядов для досье (рис. 10).



Рис. 10: Список неподтвержденных заказ-нарядов

- Выберите заказ-наряд и подтвердите его. В файле "Идентификационные данные" запрашивается соответствующий клиент.

- Щелкните на кнопке **"Заказ-наряд"**, чтобы отобразился выбранный Вами текущий заказ-наряд.

**Неподтвержденный заказ-наряд, содержащий хотя бы одну деталь, сохраняется в течение времени, установленного Вами в окне настроек.**

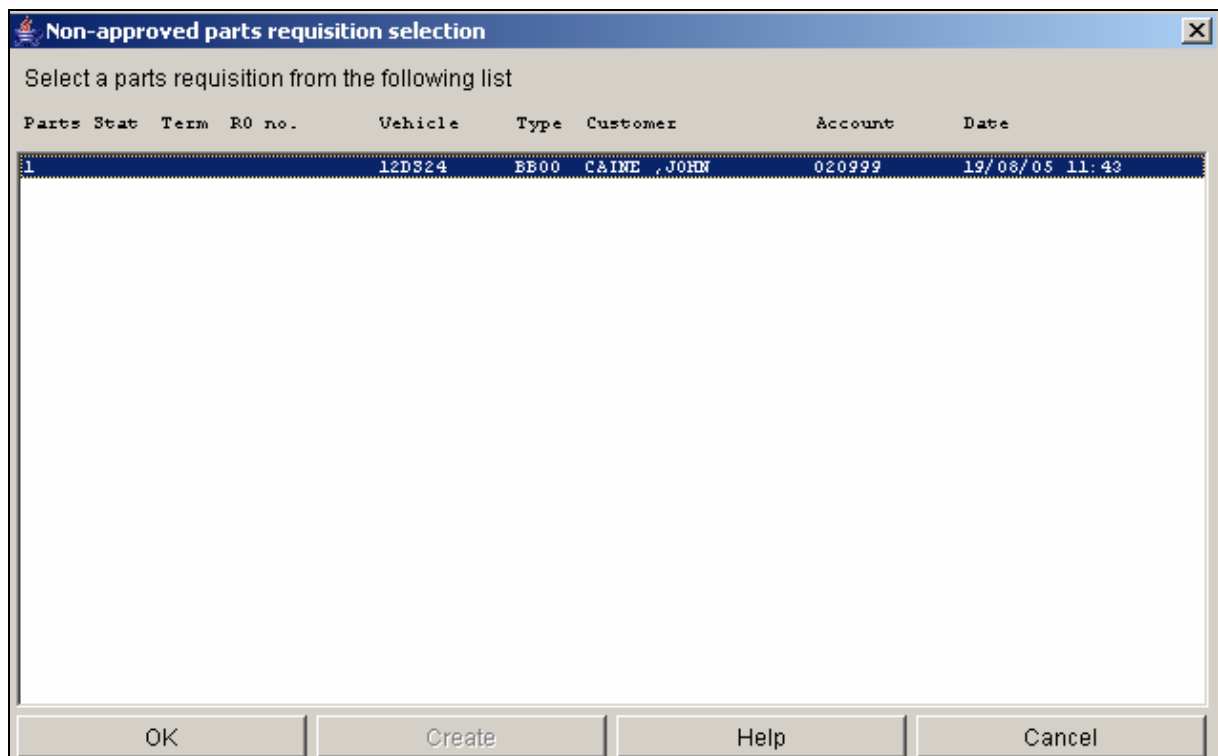
**Неподтвержденный пустой заказ-наряд (без детали) ночью очищается.**

# Заказ-наряд



## **ВВЕДЕНИЕ**

Эта функция доступна только в автономной версии. В серверных версиях заказы централизует DMS.

Заказ-наряд - это частный случай заказа на обслуживание.

Он является внутренним документом и осуществляет взаимодействие между разными подразделениями Вашего предприятия.

В опции "Заказ-наряд" Вы можете группировать детали, заказанных в одном или нескольких "Заказах на обслуживание".

## ИСПОЛЬЗОВАНИЕ ЗАКАЗ-НАРЯДА

Для того чтобы пользоваться всеми функциональными возможностями **заказ-наряда**, Вы должны после установки DIALOGYS MPF выполнить следующие операции.

**Создание клиента, соответствующему Вашему предприятию в файле "Идентификационные данные" (рис. 1).**

```
CUSTOMER FILE
-----
Name : AUTOMOTIVE
First name :
Account No. : 1234

Address : 20, high street

Telephone No. : 0125456
Fax No. : 5421364
E-mail :
Vehicle selection
```

Рис. 1: Ввод названия и номера счета Вашего предприятия

Для этого Вы должны ввести номер счета Вашего предприятия в карточке "Идентификационные данные", соответствующего Вашему предприятию.

Этот номер счета должен быть таким же, как и номер, запрошенный Вами в окне настроек в поле "Номер счета предприятия".

**Эти операции необходимы для того, чтобы создать заказы-наряды, и они не будут выполняться только один раз при установке DIALOGYS.**

## Создание и заполнение заказ-наряда

- Начиная с "Заказ-наряда", созданного для одного из Ваших клиентов (См. "Заказ-наряд"), выберите одну или несколько строк деталей, которые Вам необходимо ввести в заказ-наряд (рис. 2).

\* Difference conditions: 0: VOR 1: Urgency 1 2: Urgency 2 -: Missed Sale

Bin	Part number:	Description	Qty ord	* Allocation	Line no.	Net Unit Price (GB)	Order Ref.
77 01 204 282	DISC BRAKE (PR)		1.0		1	48,00	--> 2
77 11 130 071	BRAKE PADS CL		1.0		2	27,00	--> 2
77 01 201 806	R/KIT CALLIPER CL		1.0		3	17,24	--> 2
77 00 839 378	SHOCK ABSORBER C2		1.0		4	40,49	--> 2
77 05 190 511	BOLT S/ABSORBR C2		1.0		5	1,17	--> 2
77 03 034 115	NUT		1.0		6	0,93	--> 2

Рис. 2: Выбор строк для занесения в заказ-наряд

- Щелкните в зоне "Заказ-наряд" , чтобы создать или выбрать заказ-наряд.

- Появляется окно выбора заказ-наряда (рис. 3).



Рис. 3: Создать или выбрать заказ-наряд

- Если Вы используете существующий заказ-наряд, выберите его в предложенном списке и подтвердите. Номер заказ-наряда появляется в зоне "Заказ-наряд".

- Для создания нового заказ-наряда щелкните на кнопке "Создать". Новый номер заказ-наряда появляется в поле "Номер заказ-наряда".

- Для ввода в заказ-наряд выбранных строк деталей щелкните на кнопке "Присоединить строки"  в окне "Заказ-наряд".

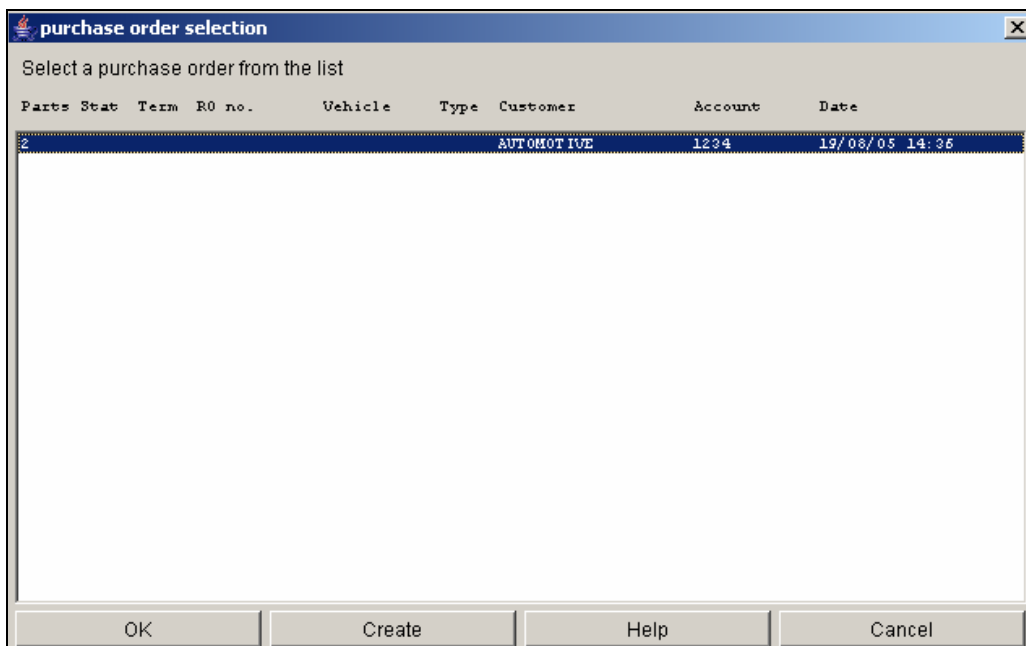
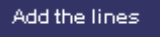
**Примечания:** - Строки деталей, которые Вы хотите внести в заказ-наряд, могут быть выбраны в заказе-наряде до или после его создания.

- В зоне "**Код заказа**" в заказ-наряде строки, присоединенные к заказу-наряду, имеют номер, перед которым стоит стрелка (Пример: □ 3). Этот номер является номером заказ-наряда. Стрелка в этом направлении означает, что деталь уже была присоединена (рис. 4).

\* Difference conditions: 0: VOR 1: Urgency 1 2: Urgency 2 -: Missed Sale

Bin	Part number:	Description	Qty ord	*	Allocation	Line no.	Net Unit Price (GB)	Order Ref.
	77 01 204 282	DISC BRAKE (FR)	1.0			1	48,00	
	77 11 130 071	BRAKE PADS CL	1.0			2	27,00	--> 2
	77 01 201 806	R/KIT CALLIPER CL	1.0			3	17,24	--> 2
	77 00 839 378	SHOCK ABSORBER C2	1.0			4	40,49	--> 2
	77 05 190 511	BOLT S/ABSORBR C2	1.0			5	1,17	
	77 03 034 115	NUT	1.0			6	0,93	

Рисунок 4: Заказ-наряд

- Если Вы выбрали информацию в зоне "**Код заказа**" до присоединения строки, то эта информация будет сохранена.

- Щелкните в зоне "**Перейти к заказу-наряду**"

Go to purchase order

- В зоне "**Код заказа**" в заказ-наряде строки, присоединенные из заказ-наряда, имеют номер, пред которым стоит стрелка (Пример: □ 2). Этот номер является номером заказ-наряда. Стрелка в этом направлении означает, что деталь происходит отсюда (рис. 5).

\* Difference conditions: 0: VOR 1: Urgency 1 2: Urgency 2 -: Missed Sale

Bin	Part number:	Description	Qty ord	*	Allocation	Line no.	Net Unit Price (GB)	Order Ref.
	77 11 130 071	BRAKE PADS CL	1.0			1	27,00	<-- 1
	77 01 201 806	R/KIT CALLIPER CL	1.0			2	17,24	<-- 1
	77 00 839 378	SHOCK ABSORBER C2	1.0			3	40,49	<-- 1

Рис. 5: Заказ-наряд

- Если Вы выбрали информацию в зоне "**Код заказа**" до присоединения строки, то эта информация будет сохранена.

**Заказ-наряд без детали на следующий день очищается.**

- Только кнопка "**Вернуться к заказ-наряду**" является специальной для заказ-наряда. Если Вы перешли в режим "заказ на обслуживание" из режима "заказ-наряд", эта кнопка позволяет Вам вернуться к "заказ-наряду"

Back to parts requisition

## Печать заказ-наряда

Нажмите на кнопку "Печать": 

Появляется окно (рис. 6).

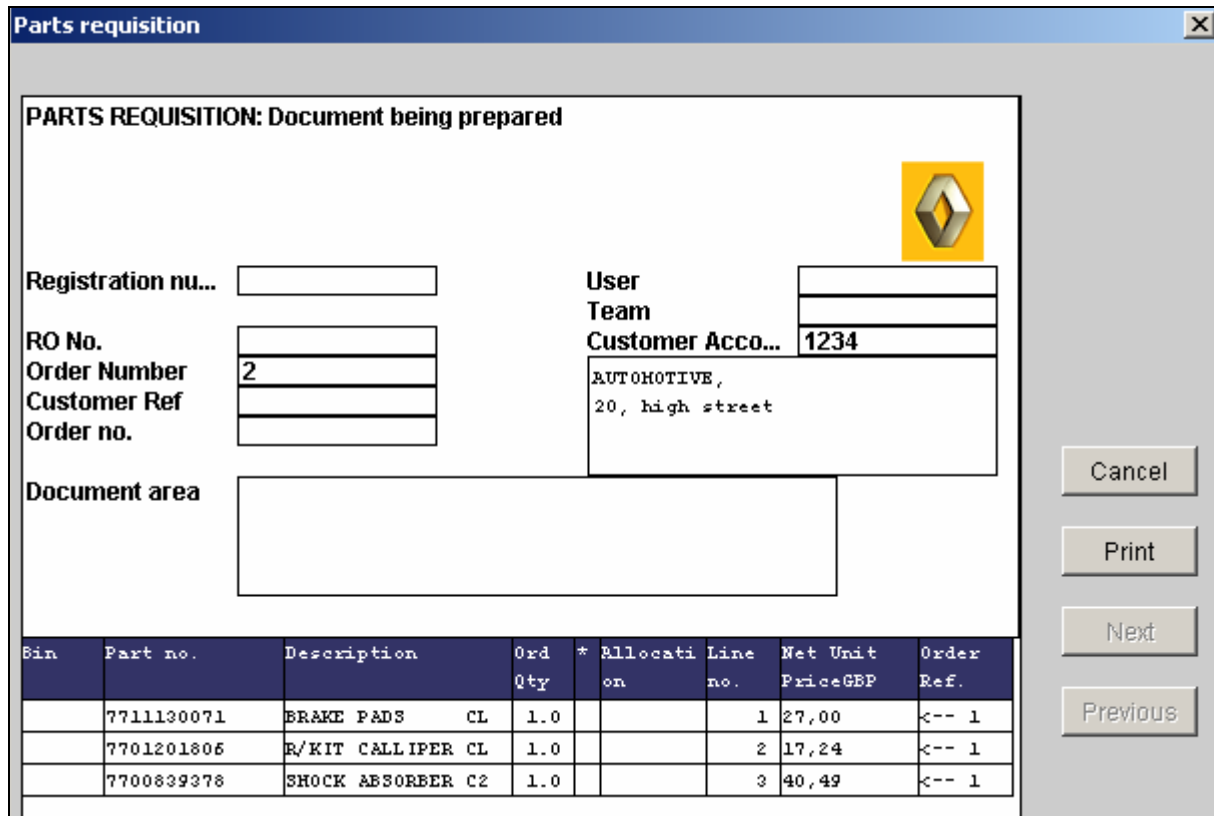

Bin	Part no.	Description	Ord Qty	*	Allocati on	Line no.	Net Unit PriceGBP	Order Ref.
	7711130071	BRAKE PADS CL	1.0			1	27,00	<-- 1
	7701201806	R/KIT CALLIPER CL	1.0			2	17,24	<-- 1
	7700839378	SHOCK ABSORBER C2	1.0			3	40,49	<-- 1

Рисунок 6: Сводное окно

Даже если заказ-наряд не подтвержден, Вы можете его напечатать. В верхней части каждой страницы заказ-наряда будет выводиться сообщение:

**Сообщение:** ДОКУМЕНТ В СТАДИИ РАЗРАБОТКИ.

Вы можете редактировать дубликат подтвержденного заказ-наряда.

# Текущие складские №№





## ВВЕДЕНИЕ

Эта функция позволяет Вам создавать часто используемые складские номера и управлять ими.

Далее Вы можете быстро получать к ним доступ, и при этом Вам не нужно будет искать запасные части в той или иной документации. Поэтому Вы выигрываете во времени для управления деталями текущего ухода.

Вы можете легко идентифицировать детали, хранящиеся в окне **"Текущие складские №№"**, поскольку их наименования - это те же наименования, которые Вы выбрали. Однако когда Вы вводите один из этих складских номеров в заказ-наряд или в смету, отображается именно реальное наименование (**взятое из файла "Тариф"**).

Для многотерминальных версий текущие складские номера присваиваются каждому терминалу.

## ИСПОЛЬЗОВАНИЕ МЕНЮ "ТЕКУЩИЕ СКЛАДСКИЕ №№"

### Окно "Текущие складские №№"

Щелкните на кнопке **Current Refs.** панели инструментов Dialogys. откроется окно "Текущие складские №№" (рис. 1).



Рис. 1: Окно "Текущие складские №№"

Управление списком текущих складских номеров осуществляется при помощи кнопок и значков, находящихся в этом окне.

## Добавить складской №:

- Щелкните на кнопке **"Добавить"** окна "Текущие складские номера". Открывается диалоговое окно (рис. 2).

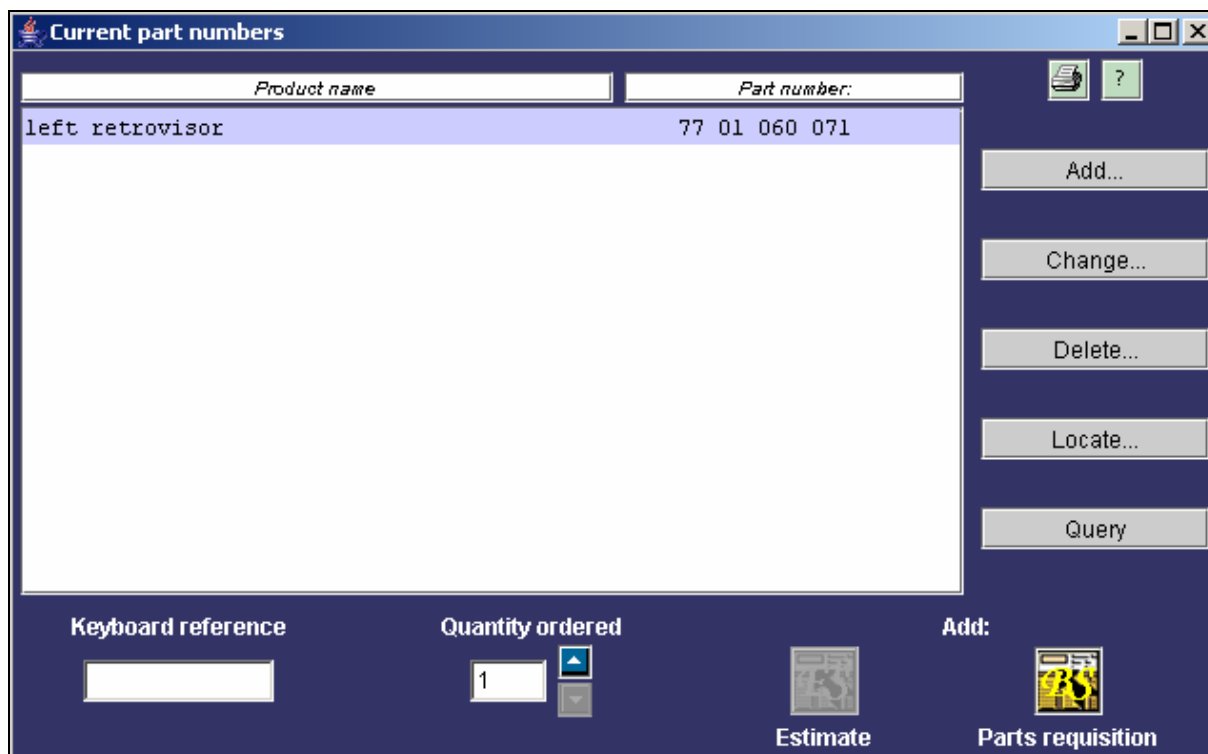

Рис. 2: Ввод наименования и складского номера детали

- Введите наименование, складской номер детали и подтвердите. Деталь запоминается в списке текущих складских номеров.

## Изменить складской №:

- Щелкните в списке текущих складских номеров там, где находятся подлежащие изменению строки и щелкните на кнопке **"Изменить"**. Открывается диалоговое окно (рис. 3).

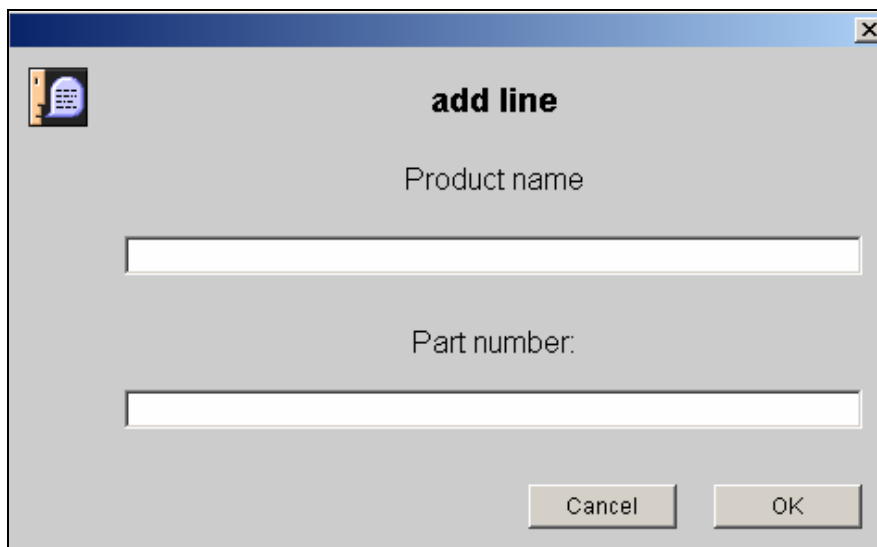

Рис. 3: Изменить складской №:

- Измените выбранные Вами строки и подтвердите.

## Удалить складской номер

- В списке текущих складских номеров выберите подлежащие удалению строки и щелкните на кнопке **"Удалить"**. Открывается диалоговое окно (рис. 4).

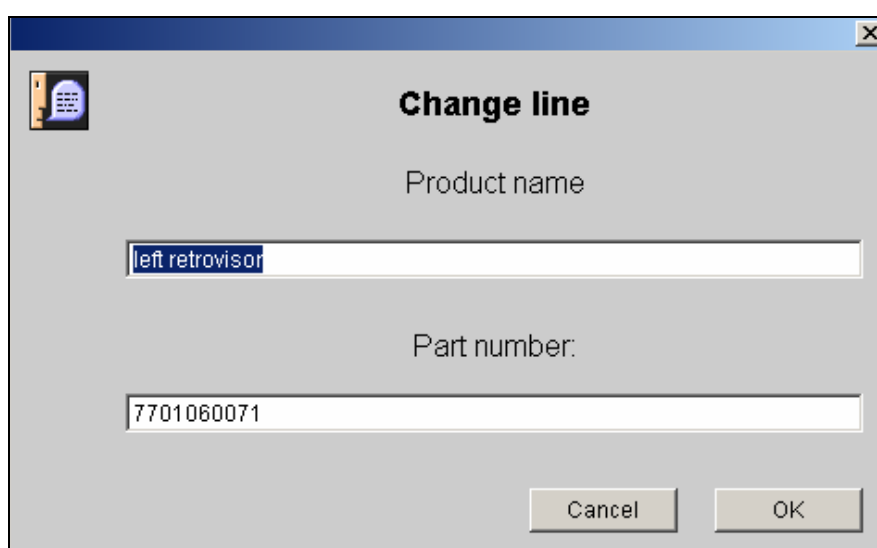

Рис. 4: Удалить складской номер

- Подтвердите удаление строк щелчком на **"Удалить"**.

## Найти складской номер

- Введите с клавиатуры или выберите в списке текущий складской номер, для которого Вы должны знать случаи использования, и щелкните на кнопке **"Найти..."**

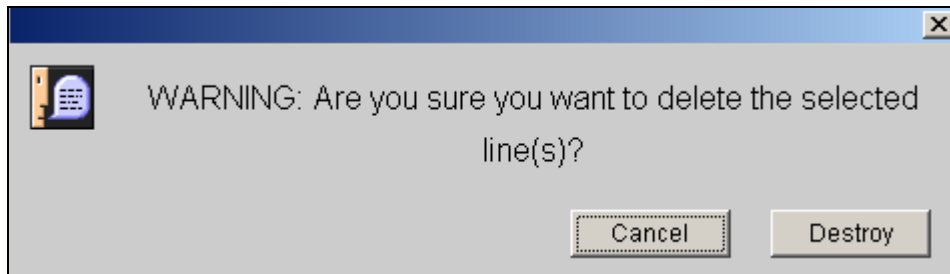
Dialogys отображает список моделей, для которых складской номер указан в документации запасных частей (рис. 5).



Рис. 5: Соответствие монтажа детали

- Щелкните на **"Ok"**, когда Вы об этом узнали.

Эта функция не учитывает модели, приведенные на CD-ROM "Прекращенные комплекты".

## Запросить складской №:

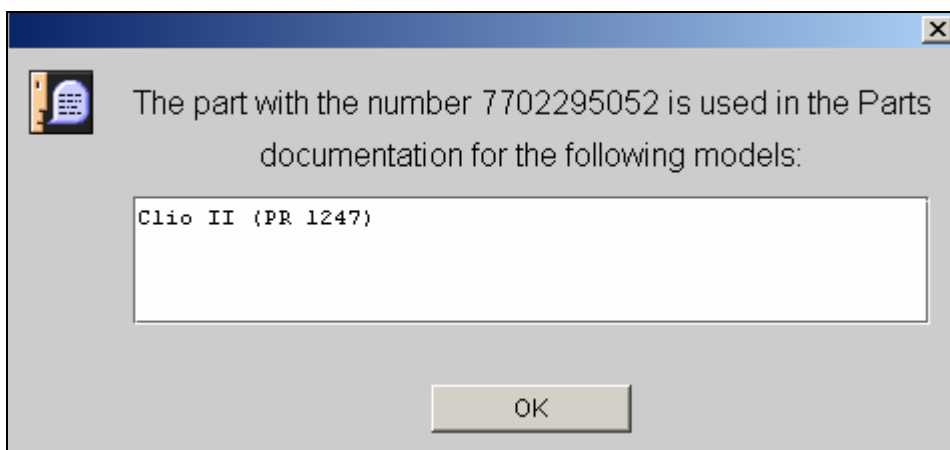
В списке текущих складских номеров выберите подлежащую запросу строку и щелкните на **"Запросить"** (см. рис. 1). Появляется файл "Информация по детали со складским номером" (рис. 6).



Рисунок 6: Окно информации о детали

Вы можете непосредственно ввести складской номер с клавиатуры, если Вы его знаете (зона **"Код клавиатуры"** ). Щелкните на кнопке **"Запросить"**. Откроется окно "Информация о детали по введенному складскому номеру".

## Присоединить складские номера к документу

Для присоединения складских номеров непосредственно к заказ-наряду или к смете без перехода к окну "Информация о детали" выберите в окне "Текущие складские №№" строки, подлежащие присоединению.

- Для выбора складского номера щелкните на соответствующей строке.

- Для выбора нескольких строк нажмите и удерживайте клавишу "**Shift**" или "**Control**" (соответственно на MAC или PC), одновременно щелкая на выбранных складских номерах.

Далее Вы можете управлять количеством, щелкая на стрелках. Если Вы выбрали несколько складских номеров, то запрошенное количество будет одинаковым.

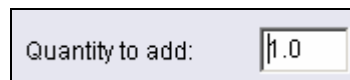

A screenshot of a software interface showing a text input field labeled "Quantity to add:" with the value "1.0" entered inside.

Щелкните на кнопке "**Заказ-наряд**"  или "**Смета**"  для присоединения строк к одному или другому из этих документов.

## Сортировать список текущих складских номеров

Вам предоставляется возможность сортировать список деталей в окне "**Текущие складские №№**" по двум критериям: Складской номер и наименование.

**Внимание:** максимальное число текущих складских номеров составляет 500.

# Разные материалы



## ВВЕДЕНИЕ

Окно "**Разные материалы**" позволяет пользователю сохранять детали или материалы, как имеющие складские номера Renault, так и не без них. Они также будут сохранены в памяти и могут быть введены в заказ-наряды или в сметы. Окно "**Разные материалы**" по своим функциональным возможностям практически совпадает с окном "**Текущие складские №№**", однако позволяет сохранять больший объем информации.

Для облегчения управления, Вы располагаете семью семействами материалов, внутри которых Вы можете выполнять классификацию по маркам. Например, в семействе "**Смазочные материалы и рабочие жидкости**" пользователь может создать марки Elf, Mobil и др.

Семейство "**Техобслуживание**" обладает некоторыми особенностями: оно позволяет определять и сохранять детали или материалы, необходимые для периодического техобслуживания автомобилей определенной линейки.

Вы располагаете следующими семействами:



: семейство "**Смазочные материалы и рабочие жидкости**"



: семейство "**Шины**"



: семейство "**Аккумуляторные батареи**"



: семейство "**Лакокрасочные материалы**"



: семейство "**Принадлежности**"



семейство "**Разные**" (винты, шпильки...)



: семейство "**Техобслуживание**"



## ФУНКЦИОНИРОВАНИЕ ОКНА "РАЗНЫЕ МАТЕРИАЛЫ"

Щелкните на кнопке "Разные материалы" панели инструментов Dialogys. Откроется следующее окно (рис. 1).



Рис. 1: Ввод информации в каталог "Разные материалы"

Управление осуществляется при помощи кнопок и значков, расположенных в этом окне.

## Создать марку

- Сначала выберите семейство. Для этого щелкните на выбранном Вами семействе (масло, шины и т. п.). Затем на блоке "**Марки**" (левый столбец в окне "Разные материалы"). Этот блок обводится серой рамкой.

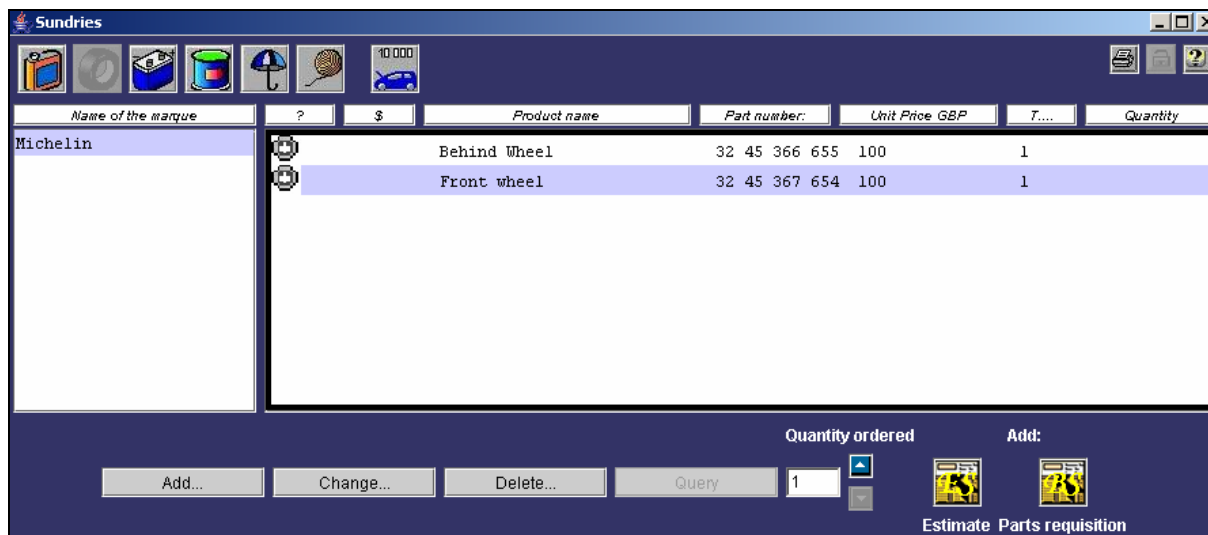
- Щелкните на кнопке "**Добавить**". Откроется диалоговое окно (рис. 2).



Рис. 2: Ввод марки

- Введите марку (Michelin, Elf и т. п.) и подтвердите свой выбор. Ваш выбор учитывается в списке марок (левый столбец в окне "Разные материалы").

## Изменить марку

Выберите семейство материалов, затем марку. Щелкните на кнопке **"Изменить..."** (см. рис. 1). Появляется окно, идентичное окну, приведенному на рис. 2. Измените марку и подтвердите.

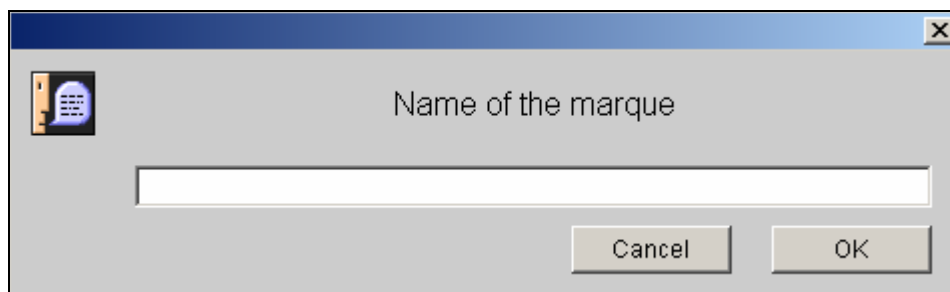
## Удаление марки

- В окне **"Разные материалы"** выберите семейство, затем марку, подлежащую удалению, Щелкните на кнопке **"Удалить..."**. Открывается диалоговое окно (рис. 3).



Рис. 3: Удаление марки

- Подтвердите, щелкнув на кнопке **"Удалить"**

**ВНИМАНИЕ:** удаление марки влечет за собой удаление строк соответствующих деталей.

## Добавление строки материалы или детали

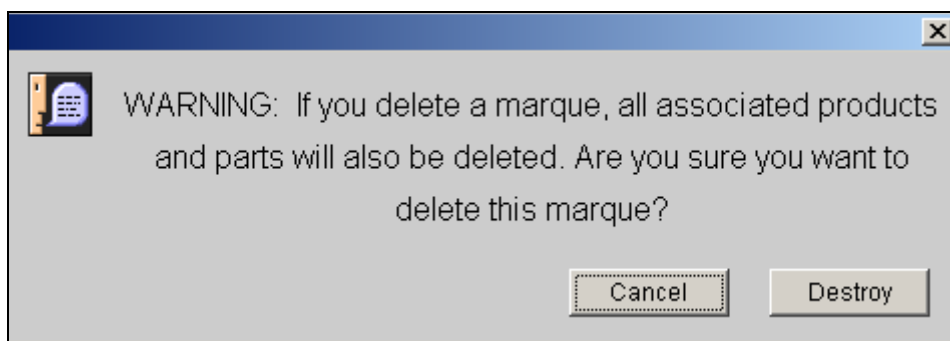
- Выберите марку и затем щелкните на блоке "Материал" (блок в правой части окна "Разные материалы") для осуществления выбора. Этот блок обводится серой рамкой. (рис. 4).

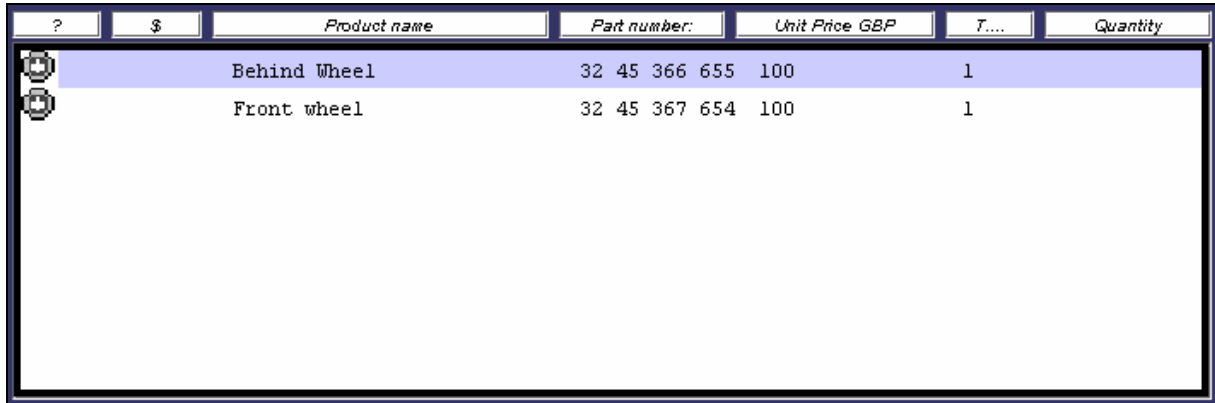

?	\$	Product name	Part number:	Unit Price GBP	T....	Quantity
		Behind Wheel	32 45 366 655	100		1
		Front wheel	32 45 367 654	100		1

Рис. 4: Выберите блок "Материал", щелкнув сверху

- Далее щелкните на кнопке "Добавить". Откроется диалоговое окно (рис. 5).

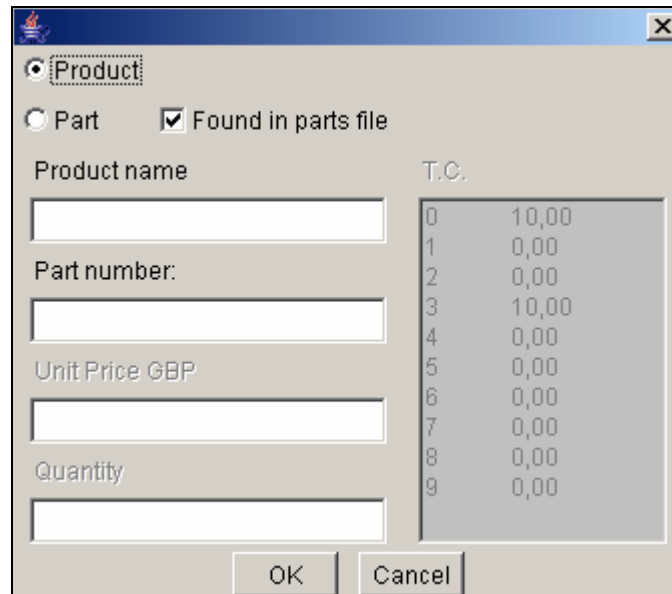

Product  
 Part  Found in parts file

Product name:

Part number:

Unit Price GBP:

Quantity:

T.C.	
0	10,00
1	0,00
2	0,00
3	10,00
4	0,00
5	0,00
6	0,00
7	0,00
8	0,00
9	0,00

OK Cancel

Рис. 5: Ввод информации о детали

Введите требуемую информацию.

## Выбор детали или материала

В этом диалоговом окне укажите, является ли элемент, который Вы хотите добавить, деталью или материалом. Это позволит правильно выполнить калькуляцию этих двух элементов в смете (см. главу "Смета"). По умолчанию выбирается опция "Материал".

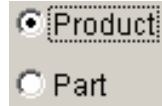

Информация о том, является ли внесенный пользователем элемент материалом или деталью, используется только в поле для ввода идентификатора детали или материала: поле "Складской №".

В окне "Различные материалы" элементы-детали и элементы-материалы помечены разными значками.



Детали



Материалы

## Присутствие в файле "Тариф"

Уточните, зарегистрирована ли деталь или материал в файле "Тариф" (По умолчанию принимается, что элемент в этом файле зарегистрирован).

На материалы и детали, заявленные как зарегистрированные, дается ссылка в окне "Разные материалы" посредством следующего значка:



Если материал или деталь зарегистрирован в тарифном файле, Dialogys запрашивает файл, чтобы узнать цену и код налога. И в этом случае пользователь должен заполнить только поля:

- Наименование
- Складской №:

Если материал или деталь заявлены как незарегистрированные в тарифном файле, пользователь должен ввести:

- Наименование
- Складской №:
- Цену за единицу
- Код налога

### Ввод наименования

- В этом поле пользователь вводит любое удобное ему для дальнейшей работы с данным материалом или деталью наименование.

- Если материал или деталь имеют наименование, отличное от приведенного в тарифном файле, то именно оно будет фигурировать в нарядах на детали или в сметах.

### Ввод складского номера

Складским номером может быть складской номер Renault или номер иного поставщика. Он может быть буквенно-цифровым, но не может содержать более 10 символов.

### Ввод кода налога

Dialogys предлагает пользователю список кодов налога, введенных в окне настроек. В этом списке пользователь должен выбрать код налога, который он хочет применять для своей детали или материала (незарегистрированных в файле детали).

### Ввод количества

Количество может быть введено только в том случае, если материалы или детали входят в семейство "Техобслуживание".

**Внимание: Список деталей и материалов не может состоять более чем из 400 строк.**

## Изменение строки материала или детали

- Выберите семейство и марку. В списке материала и деталей выберите строку, подлежащую изменению, и щелкните на кнопке **"Изменить..."** (рис. 1).

- Открывается диалоговое окно. Произведите в нем требуемые изменения в соответствующих строках и подтвердите свой выбор.

## Удаление строки материала или детали

- Выберите строку детали, подлежащую удалению. Щелкните на кнопке **"Удалить"**. Появится диалоговое окно (рис. 6).



Рисунок 6: Удаление строки детали

- Подтвердите, щелкнув на кнопке **"Удалить"**.

## Запрос строки материала или детали, незарегистрированных в файле тарифов

В окне **"Разные материалы"** выберите строку интересующего Вас материала или детали. Щелкните на кнопке **"Запросить"** (см. рис. 1). Откроется соответствующая карточка **"Информации о деталях"** (рис. 7).

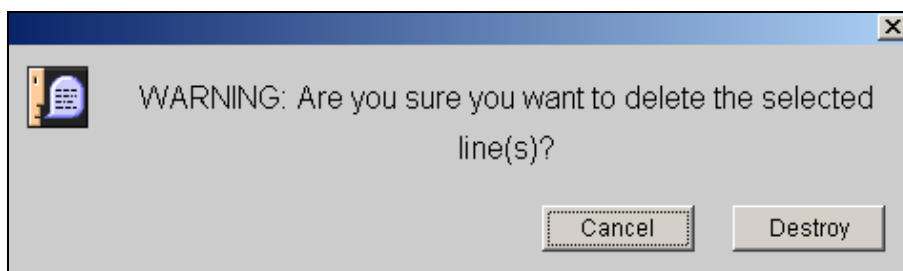

Рисунок 7: Информация о деталях

Могут быть запрошены только материалы и детали, указанные как зарегистрированные в файле тарифов.

## Добавление деталей или материалов в документ

В списке окна "**Разные материалы**" выберите материал или деталь, подлежащие внесению в документ (рис. 8).

Вы можете выбрать одновременно несколько строк в окне "**Разные материалы**". Для выбора нескольких строк достаточно щелкнуть на них мышью, одновременно удерживая нажатой клавишу "Shift" или "Control" (соответственно на MAC и PC).





Рис. 8: Разные материалы

Для добавления строк в документ "**Смета**" или "**Заказ-наряд**" щелкните на соответствующей кнопке.

## ОСОБЕННОСТИ СЕМЕЙСТВА "РЕМОНТ"

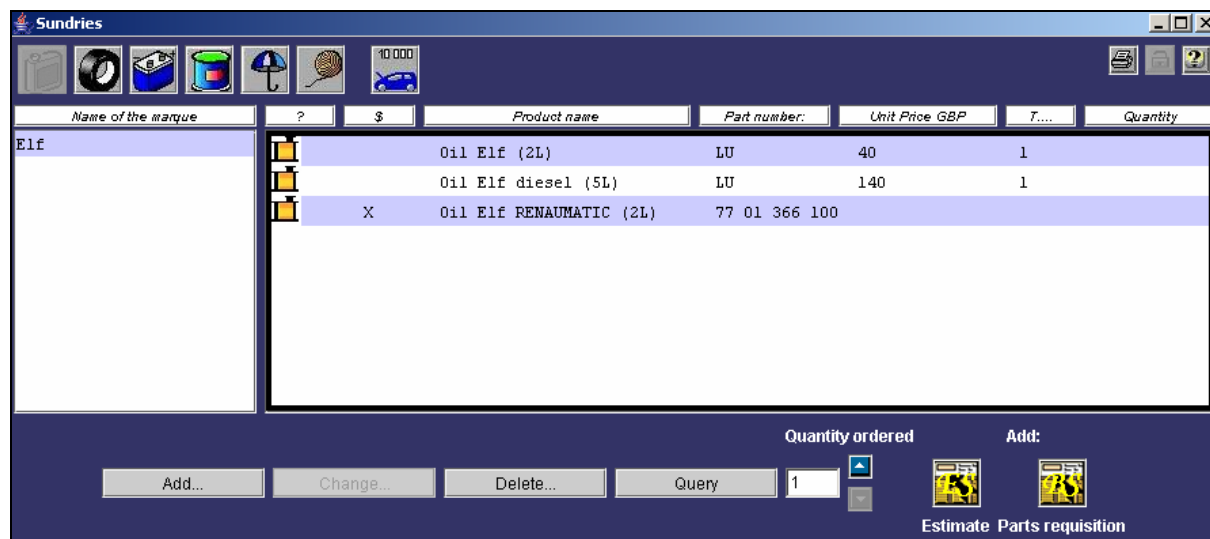
Значок "Ремонт"  находится в верхнем правом углу окна "Разные материалы".

Семейство "Ремонт" обладает двумя особенностями:

### Возможность ввода использованного количества для каждой строки материала или детали

Это семейство является единственным, которое позволяет при определении материала или детали указывать количество (рис. 9).

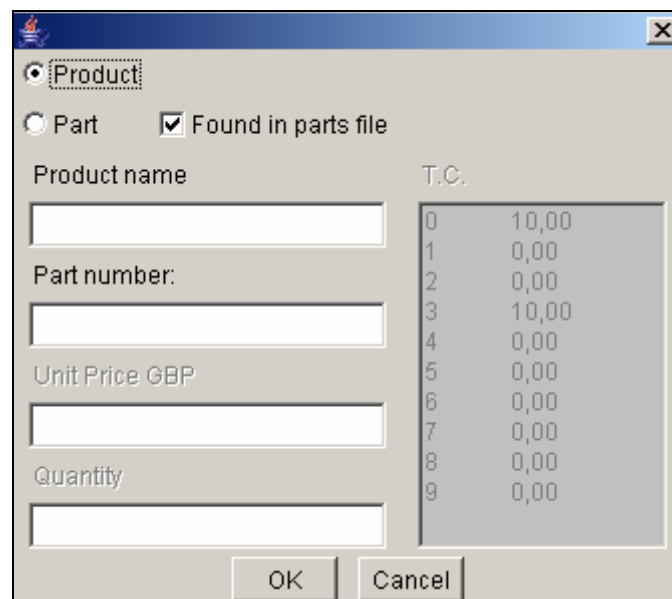

	T.C.
0	10,00
1	0,00
2	0,00
3	10,00
4	0,00
5	0,00
6	0,00
7	0,00
8	0,00
9	0,00

Рисунок 9: Добавление складского номера с использованным количеством

Вы также можете для каждого ремонта ввести вместе со складским номером элемента и его использованное количество. Количество отображается в правом столбце.



## Выбор ремонта

Выбирая один из видов ремонта в левой части окна "Разные материалы", пользователь вызывает список деталей или материалов, которые используются при его проведении (рис. 10).





Рис. 10: Элементы ремонта

Эти детали или материалы предварительно выбраны. Количество использованных элементов уже зарегистрировано, и поэтому пользователю достаточно только щелкнуть кнопкой мыши на кнопке "Смета" или "Заказ-наряд" для внесения всех элементов этого ремонта в документ.

Если какие-либо из этих элементов не должны быть внесены, щелкните на каждой ненужной строке, одновременно удерживая нажатой клавишу "Pomme" или "Control" (соответственно на MAC или PC).

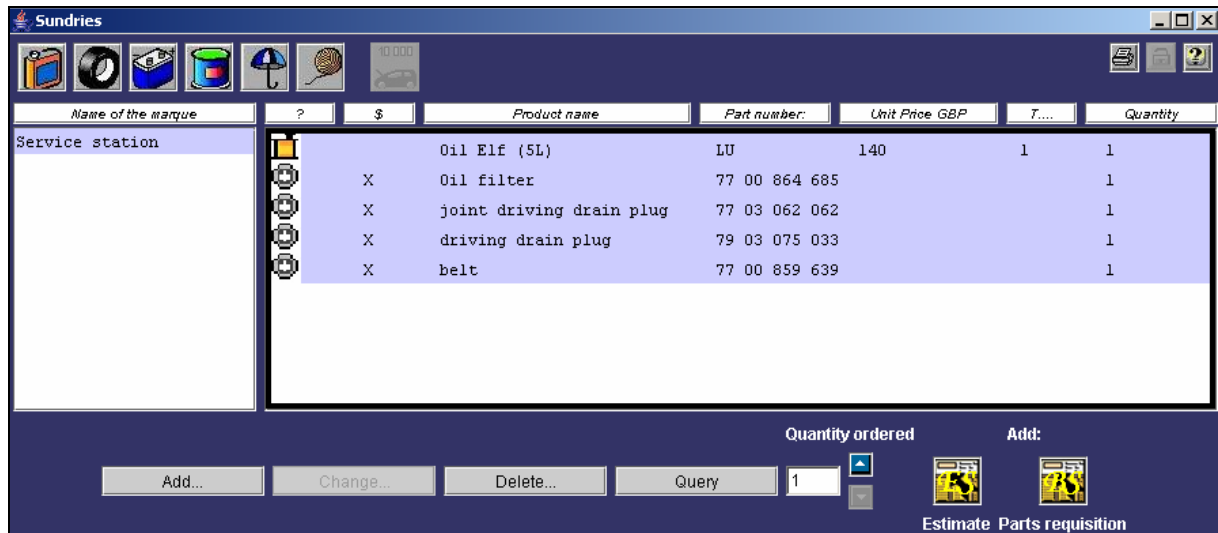
## ПЕЧАТЬ СОДЕРЖИМОГО ОКНА "РАЗНЫЕ МАТЕРИАЛЫ"

- Выберите семейство и затем щелкните на кнопке . Появляется диалоговое окно печати (рис. 11).



Рис. 11: Опции печати

По умолчанию Dialogys выберет первую опцию.

- При использовании первой опции выберите семейство материалов. Подтвердите выбор нажатием кнопки **"OK"**, чтобы получить список всех марок и всех элементов этого семейства.

- При использовании второй опции выберите семейство, а затем марку. Далее щелкните на кнопке **"OK"**, чтобы получить список всех элементов выбранной марки.

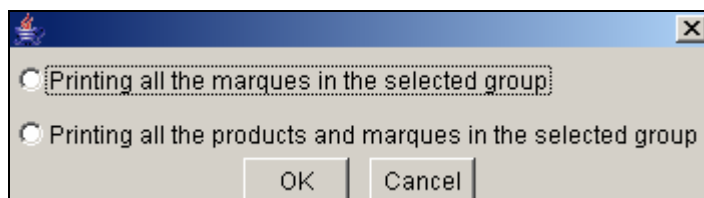
Вам предоставляется возможность изменить предварительный выбор, сделанный в Dialogys, нажав на кнопку выбранной Вами опции.

## Использование пароля

Вы можете установить пароль доступа к изменению окна **"Разные материалы"**. Для этого Вам необходимо предварительно установить этот пароль в окне настроек (См. главу **"Окно настроек"**).

Чтобы изменить пароль, щелкните на значке  окна **"Разные материалы"**. Откроется диалоговое окно (рис. 12).



Рис. 11: Ввод пароля

Введите пароль, установленный в окне настроек, и подтвердите его.

## СОРТИРОВКА В ОКНЕ "РАЗНЫЕ МАТЕРИАЛЫ"

Вы имеете возможность сортировать список элементов в окне "**Разные материалы**". Для этого щелкните на название столбца, по которому Вы хотите осуществить сортировку:

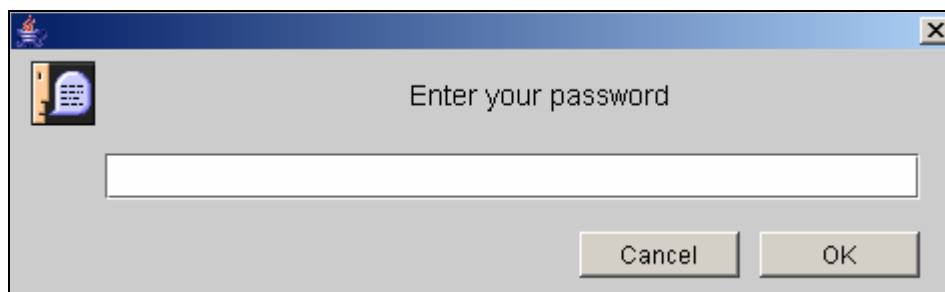
**Наименование:** для сортировки списка в алфавитном порядке наименований.

**Складской №:** для сортировки списка в порядке возрастания складских номеров.

**Цена за единицу:** для сортировки списка в порядке возрастания цен.

**Код налога:** для сортировки элементов в порядке возрастания кодов налога.

# Окно настроек





## **ВВЕДЕНИЕ**

Окно настроек позволяет пользователю изменять некоторые параметры приложения, которые используются практически для всех функций Dialogys.

Для обеспечения правильности работы приложения необходимо правильно установить критерии в окне настроек.

## РАБОТА В ОКНЕ НАСТРОЕК

### Параметры "Название фирмы", "Адрес", "Номер телефона" и "Номер факса"

Параметры "Название фирмы", "Адрес", "Номер телефона" и "Номер факса" являются информацией, относящейся к предприятию.

Введенная информация будет подставлена в нижнюю правую рамку файла "Жалобы и предложения". Настоятельно рекомендуется заполнить эти поля (рис. 1 и 2).



Рис. 1: Сведения в полях окна настроек



Рис. 2: Карточка "Жалобы и предложения"

Restore

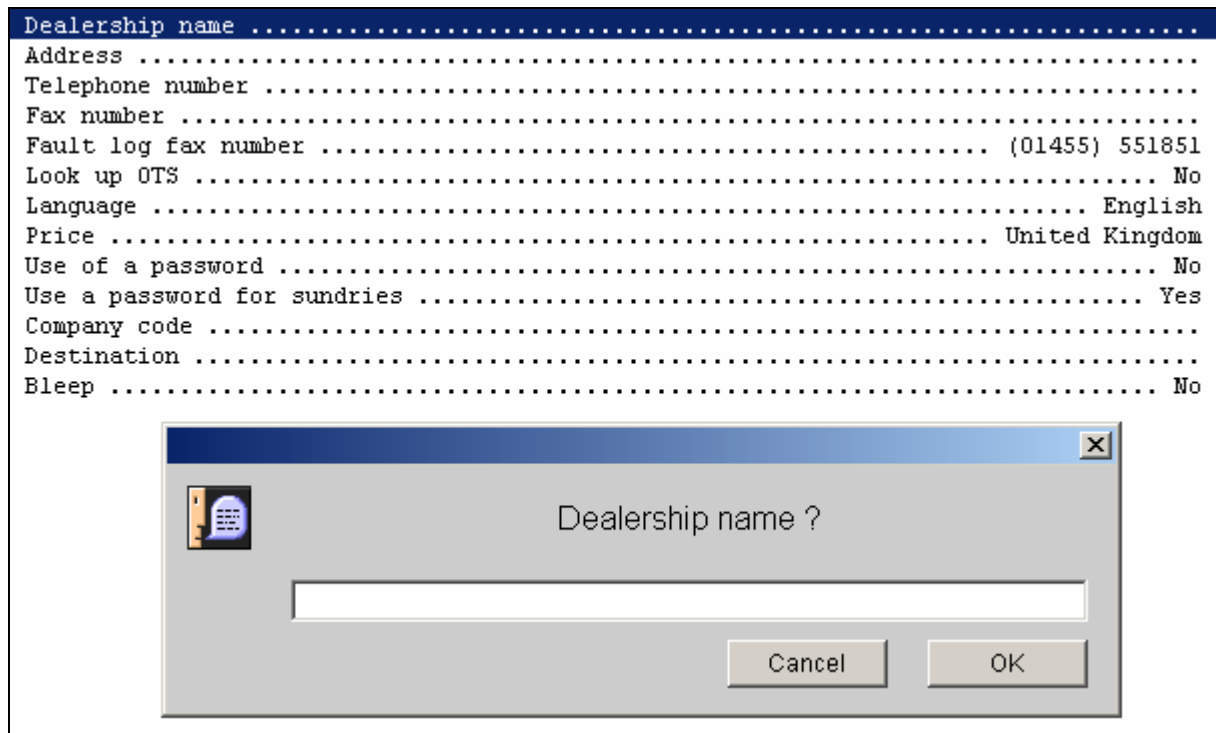
Эта кнопка позволяет удалить содержимое полей: "Название фирмы", "Адрес", "Номер телефона" и "Номер факса"

## Запрос ОТО

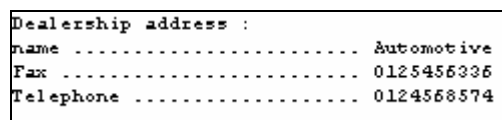
Для получения авторизации доступа к консультации у Вас при первом доступе будет запрошен пароль\* (рис. 3).

Dealership name .....	Automotive
Address .....	
Telephone number .....	0124568574
Fax number .....	0125456336
Fault log fax number .....	(01455) 551851
Look up OTS .....	Yes
Language .....	English
Price .....	United Kingdom
Use of a password .....	No
Use a password for sundries .....	Yes
Company code .....	
Destination .....	
Bleep .....	No

Рис. 3: Запрос на консультацию из ОТО

После ввода пароля Вы получите авторизацию на доступ к ОТО.

## Язык

Меню "Язык" дает Вам возможность использовать имеющееся математическое обеспечение.

Сделайте Ваш выбор и щелкните на "ОК" (рис. 4).



Рис. 4: Выбор языка математического обеспечения

## Тариф

Меню "Тариф" обуславливает использование файла **Тариф** в зависимости от конкретной страны (как правило, Вашей). Обычно этот параметр не подлежит изменению. Однако если Вы его измените, то при первом запросе у Вас будет затребован пароль (рис. 5 и 6).



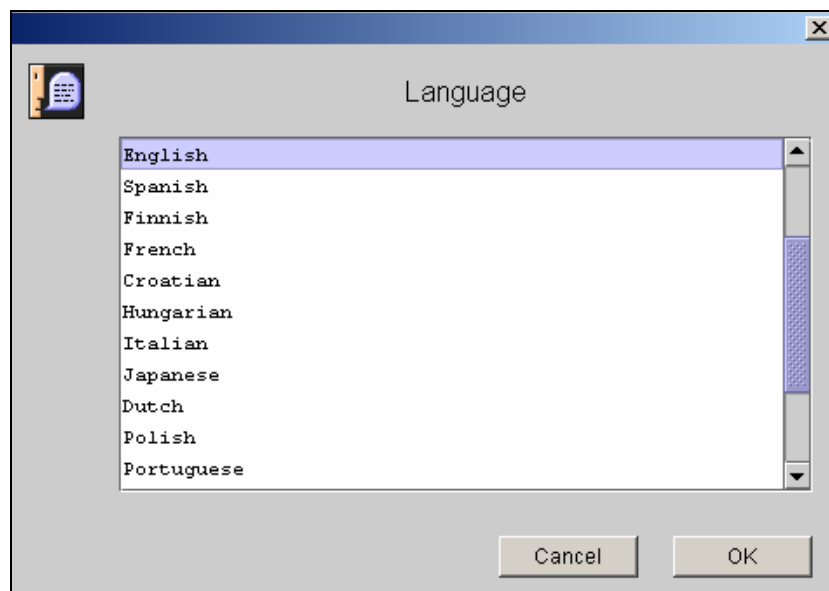

Рис. 5: Выбор тарифа



Рисунок 6: Запрос пароля

## Использование пароля

Вы можете обусловить доступ использованием пароля для того, чтобы ограничить количество лиц, могущих изменить различные параметры (рис. 7).

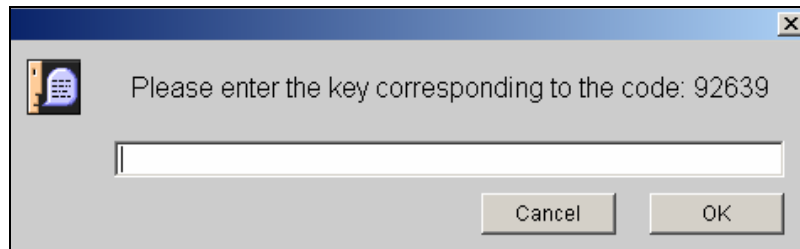

Рисунок 7: Использование пароля

Введите свой личный пароль. **Внимание! Запрос на подтверждение не выдается** (рис. 8).

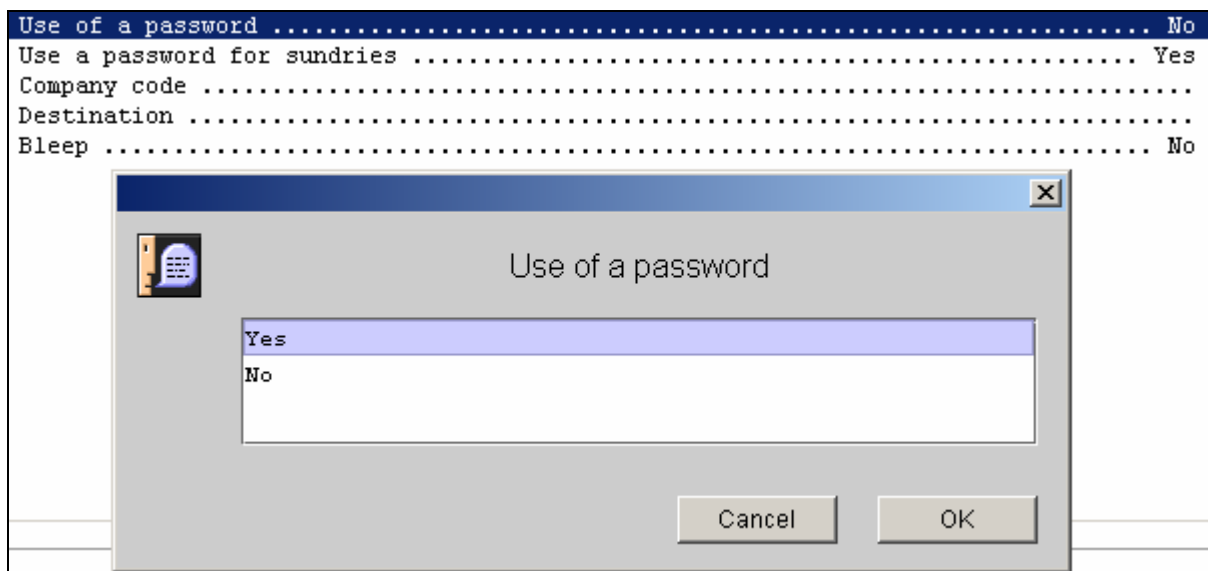

Рис. 8: Запрос пароля

При каждом новом доступе Вас будет запрашиваться пароль.

**Для активации изменений перезапустите приложение.**

*\* Управление паролями обеспечивается Вашим соответствующим центральным офисом или отделом информатики. Только он сможет сообщить их Вам.*

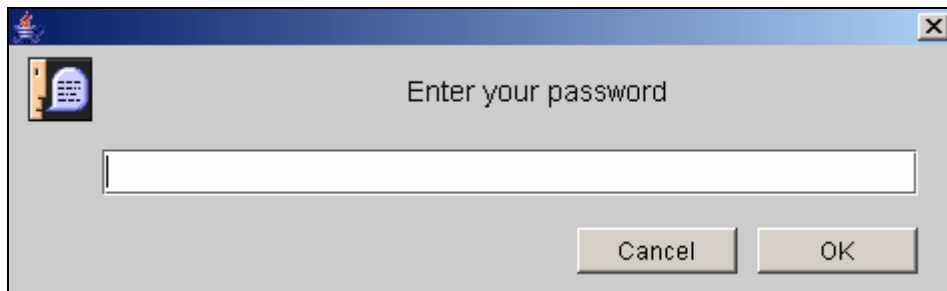
## ЗАКЛАДКА "НАЛОГИ"

Щелкните на закладке "Налоги". Появляется экран для документирования кодов налога (рис. 9).



Рис. 9: Меню "Налоги"

Этот экран позволяет Вам связывать налоги с их различными кодами и вводить коды налогов, подлежащие использованию:

- для деталей.
- для трудозатрат.
- для лакокрасочных материалов.
- для мелких деталей.
- для повторного использования.

Эти коды позволяют обеспечить расчет НДС в смете.

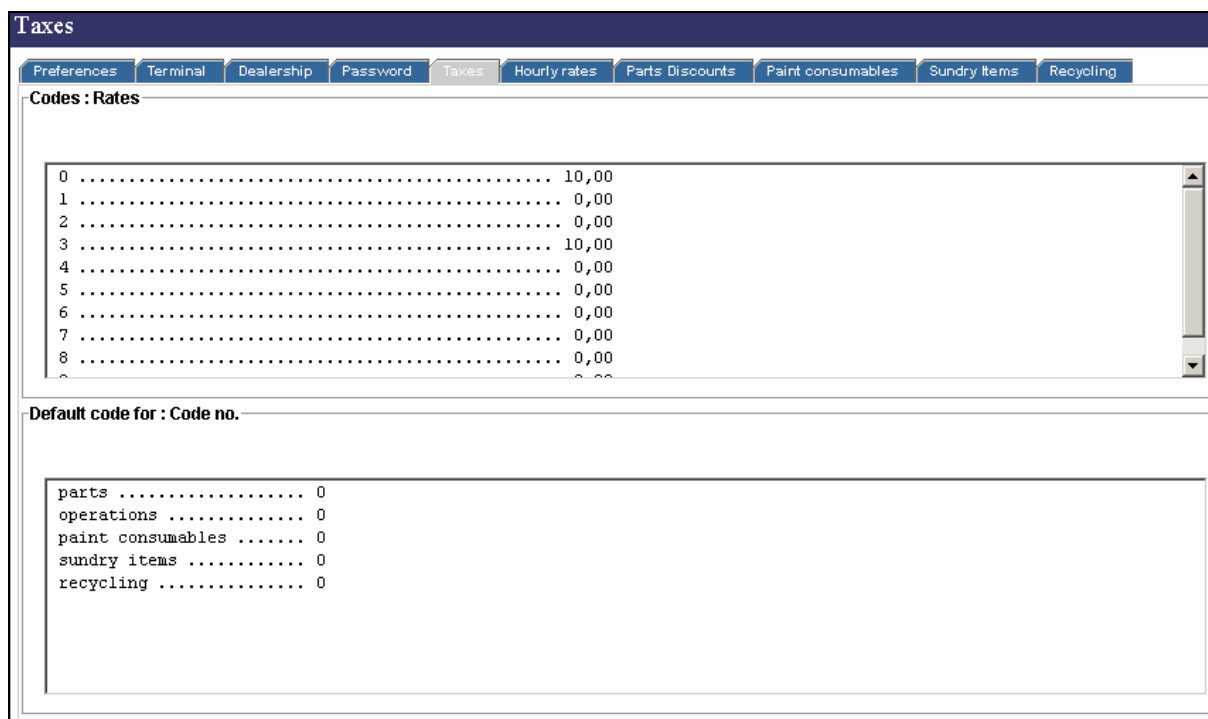
## Ввод кодов налога

Выберите требуемый код налога. Открывается диалоговое окно (рис. 10).



Рис. 10: ввод тарифов налога

Введите налог и подтвердите.

## Ввод кодов налога, подлежащих использованию

Выберите требуемую строку. Открывается диалоговое окно (рис. 11).

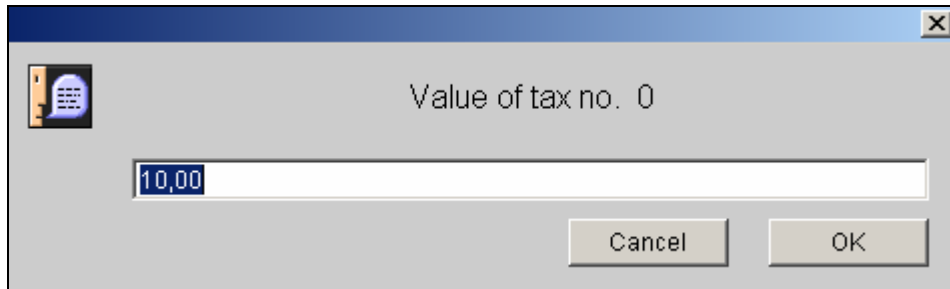

Рисунок 11: Ввод кода налога, подлежащего использованию

Введите код налога и подтвердите.

## ЗАКЛАДКА "ПОЧАСОВЫЕ СТАВКИ"

Щелкните на закладке "Почасовые ставки". Появится экран, позволяющий документировать почасовые ставки, действующие на Вашем предприятии (рис. 12).

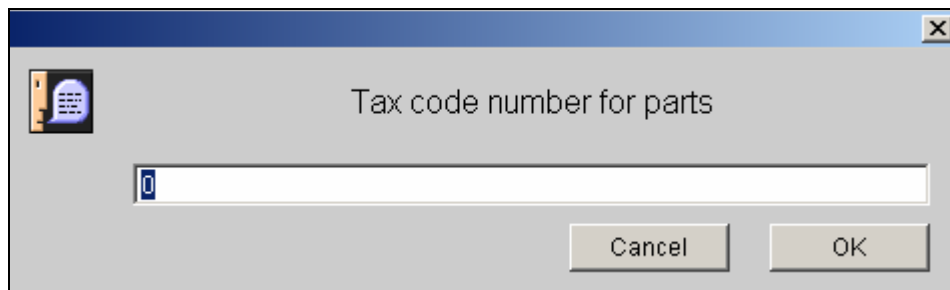

Рисунок 12: Меню "Почасовые ставки"

Первоначально имеется только семейство "Текущий клиент".

Последовательно выберите строки для документирования почасовых ставок (рис. 13).

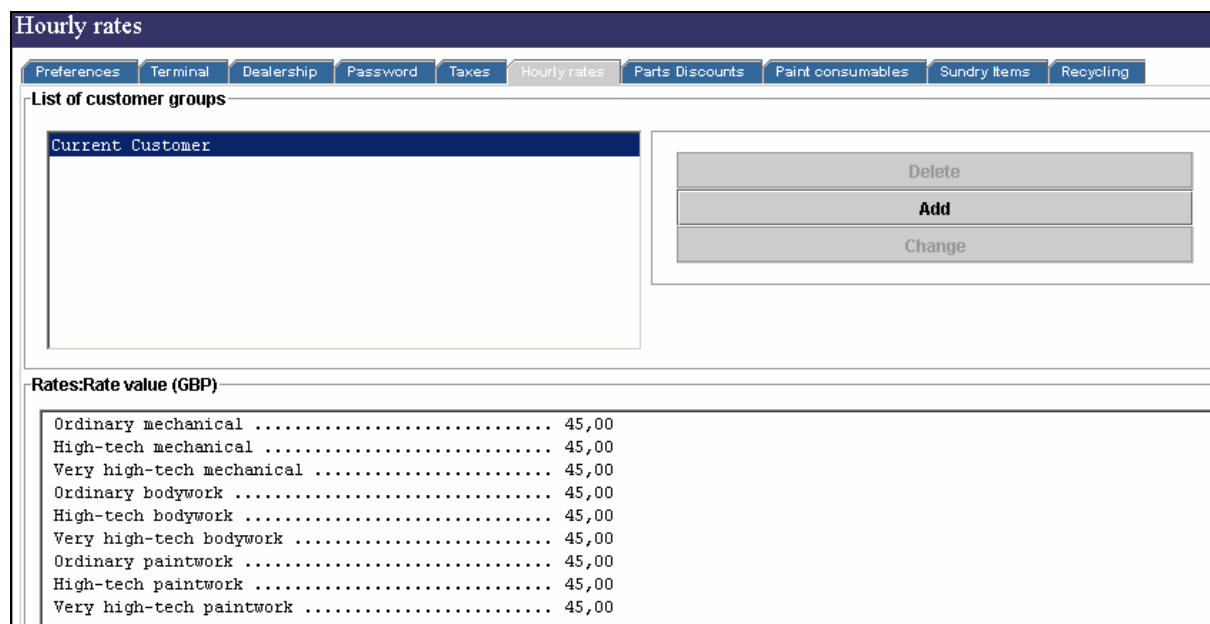

Рис. 13: Документирование почасовых ставок

Если Вы используете преференциальные почасовые ставки для определенных клиентов, Вы можете создать новые классы клиентов. Для каждого из этих классов Вы можете ввести новые почасовые ставки.

## Создание класса

Щелкните на кнопке **"Добавить"** в списке классов (рис. 12). Открывается диалоговое окно (рис. 14).

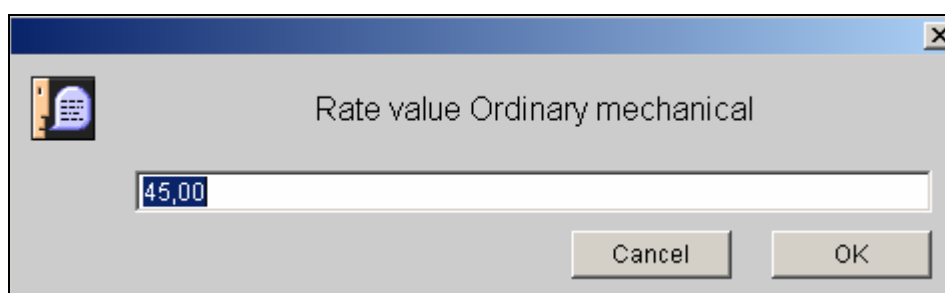

Рис. 14: Добавление класса клиентов

Введите название семейства и подтвердите его.

Если Вы выбираете новое семейство, Вы снова найдете список почасовых ставок, которые Вы сможете внести. Документирование производится в порядке, описанном ранее.

Для удаления или изменения строки выберите ее и щелкните на соответствующей кнопке. Открывается диалоговое окно, позволяющее Вам удалить или изменить Ваш выбор.

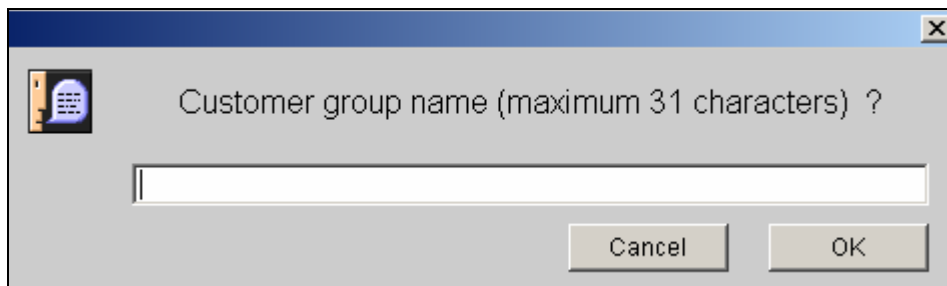
## ЗАКЛАДКА "СКИДКИ НА ДЕТАЛИ"

Щелкните на закладке "Скидки на детали". Появится экран назначения скидок на детали различным классам клиентов (рис. 15).



Рис. 15: Закладка "Скидки на детали"

Коды скидки, соответствующие различным кодам скидок, находящимся в тарифе на запчасти.

Выберите семейство, которому Вам необходимо приписать скидки на детали.

Последовательно выберите строки кодов скидки. Появится следующее диалоговое окно (Рисунок 16).

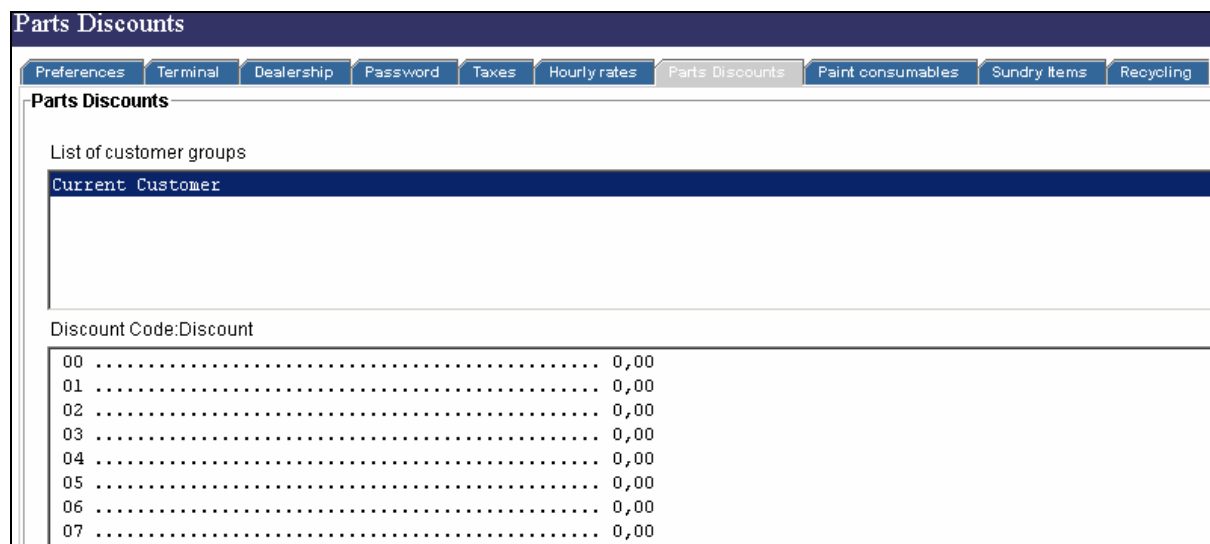

Рисунок 16: Ввод кодов скидки

Введите процент скидки, соответствующий классу клиента и коду скидки и подтвердите его.

## ЗАКЛАДКА "ЛАКОКРАСОЧНЫЕ МАТЕРИАЛЫ"

Щелкните на закладке "Лакокрасочные материалы" для определения способа, с помощью которого Вы хотите выписывать счета в смете. Появляется следующий экран (рис. 17).

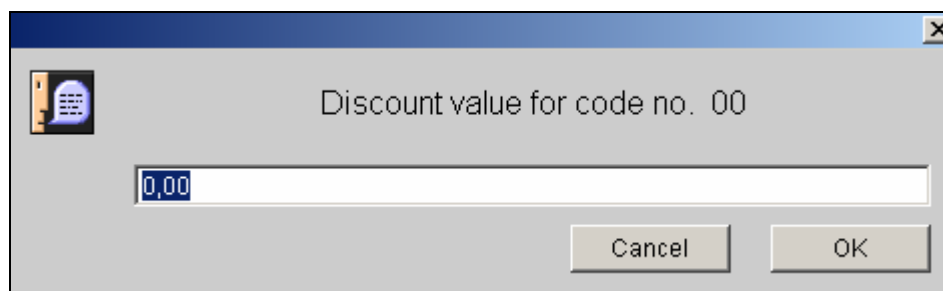
Paint consumables hourly rates (GBP)	
Prague .....	0,00
Clear Coat .....	0,00
Pearl .....	0,00

Рис. 17: Экран "Лакокрасочные материалы"

- Если отмечено поле **"Включить лакокрасочные работы в стоимость трудозатрат"**, это означает, что Вы увеличили почасовые ставки на сумму стоимостей лакокрасочных материалов. В этом случае лакокрасочные материалы не будут образовывать специальную строку в смете. Нет необходимости документировать налог для каждого вида лакокрасочных материалов.
- Если поле **"Включить лакокрасочные работы в стоимость трудозатрат"** не отмечено, это означает, что Вы собираетесь определить налог на лакокрасочный материал по каждому виду лакокрасочного материала. В этом случае лакокрасочные материалы образуют специальную строку в смете.

Для документирования налога на лакокрасочные материалы последовательно выберите строки различных видов материалов. Открывается диалоговое окно (рис. 18).

Hourly rate value for paintwork Pearl

Cancel OK

Рис. 18: Ввод почасовых ставок

Запросите почасовые ставки и подтвердите их.



## ЗАКЛАДКА "МЕЛКИЕ ДЕТАЛИ"

В странах, где разрешено рассчитывать стоимость мелких деталей на заранее установленной основе (значение в процентах или сумма) может быть использован следующий метод.

Щелкните на закладке "**Мелкие детали**" для определения способа, при помощи которого Вы хотите выставить счет по мелким деталям в счете. Открывается диалоговое окно (рис. 18).

The screenshot shows the 'Sundry Items' dialog box. The 'Invoice using a base and a rate' option is selected. The 'Sundry items rate' field is set to '0,00'. Other options like 'Net labour amount', 'Net parts amount', 'Net paint consumables', and 'Net menu-priced operations amount' are unchecked.

Рис. 18: Закладка "Мелкие детали"

## Выставление счетов-фактур при помощи заранее определенной суммы

Выберите кнопку "**Выписать счет-фактуру, используя заранее обусловленную сумму**". Далее щелкните в зоне "**Заранее определенная сумма без налогов**" для определения суммы. Открывается диалоговое окно (рис. 19).

The dialog box is titled 'Net fixed amount' and contains a single text input field for entering a value. Below the input field are 'Cancel' and 'OK' buttons.

Рис. 19: Выписать счет-фактуру, используя заранее обусловленную сумму

Введите сумму, действующую на Вашем предприятии, и подтвердите ее.

При использовании этого метода указанная сумма будет выставляться автоматически независимо от выполненных операций.

## Выставление счетов-фактур при помощи базы и процентной ставки

Выберите кнопку **"Выписать счет-фактуру с помощью базы и процентной ставки"**.

Определите базу, к которой будет применена эта процентная ставка, отмечая нужные поля:

- Сумма по трудозатратам без налогов.
- Стоимость деталей без налогов
- Стоимость лакокрасочных материалов без налогов
- Сумма по заранее обусловленным операциям

Для ввода процентной ставки щелкните на поле **"Процентная ставка на мелкие детали"**. Появится окно (рис. 20).



Рис. 20: Выставить счет-фактуру при помощи процентной ставки

Введите процентную ставку на мелкие детали, действующую на Вашем предприятии, и подтвердите ее.

### Использование максимально допустимой суммы

Если Вам необходимо использовать максимально допустимую сумму, отметьте соответствующее поле. Щелкните в зоне максимально или минимально допустимой суммы без налогов, откроется окно (рис. 21).

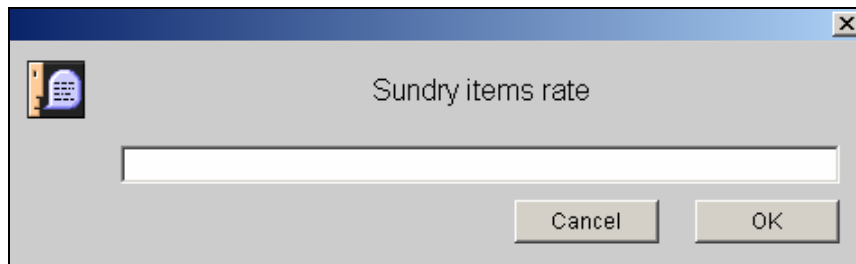

Рис. 21: Использование максимально допустимой суммы

Введите сумму без налогов, действующую на Вашем предприятии, и подтвердите ее.

## ЗАКЛАДКА "ПОВТОРНОЕ ИСПОЛЬЗОВАНИЕ"

Следующий метод может быть использован в странах, где разрешено рассчитывать повторное использование на основании заранее обусловленной базы (значение в процентах или сумма).

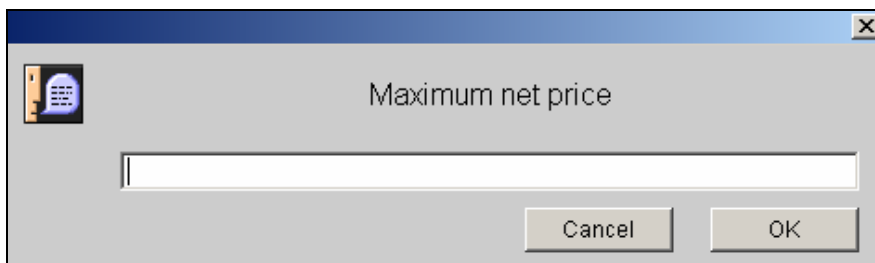
Щелкните на кнопку **"Повторное использование"** для определения способа, при помощи которого Вы хотите выставлять в смете счета-фактуры на повторное использование деталей в смете. Открывается диалоговое окно (рис. 22).



Рисунок 22: Закладка "Повторное использование"

## Выставление счетов-фактур при помощи заранее определенной суммы

Для определения этой суммы выберите кнопку **"Выписать счет-фактуру, используя заранее определенную сумму"** и щелкните в зоне **"Заранее определенная сумма без налогов"** (рис. 23).

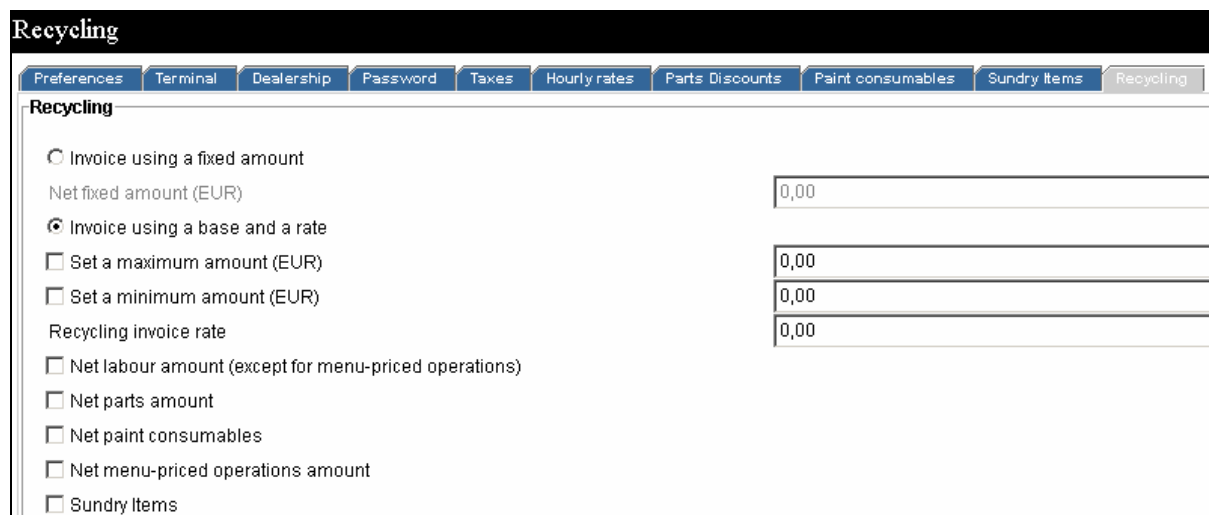

Рис. 23: Выписать счет-фактуру, используя заранее обусловленную сумму

Введите заранее определенную сумму без налогов, действующую на Вашем предприятии, и подтвердите ее.

При использовании этого метода указанная сумма будет выставляться автоматически независимо от выполненных операций.

## Выставление счетов-фактур при помощи базы и процентной ставки

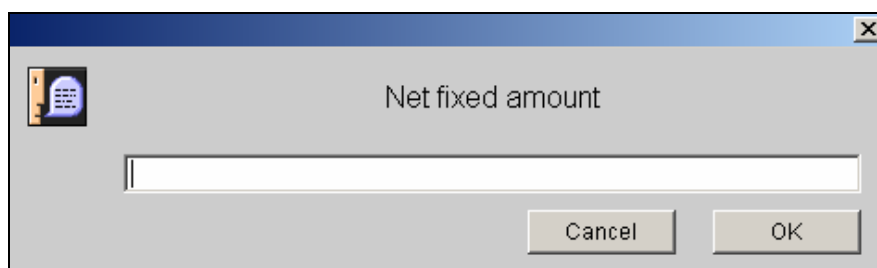
Выберите кнопку **"Выписать счет-фактуру с помощью базы и процентной ставки"**.

Определите базу, к которой будет применена эта процентная ставка, отмечая нужные поля:

- Сумма по трудозатратам без налогов.
- Стоимость деталей без налогов
- Стоимость лакокрасочных материалов без налогов
- Сумма по заранее обусловленным операциям
- Мелкие детали

Чтобы выставить процентную ставку, щелкните на поле **"Процентная ставка на повторное использование"**. Появится окно (рис. 24).



Рис. 24: Выставить счет-фактуру при помощи процентной ставки

Введите процентную ставку на повторное использование, действующую на Вашем предприятии, и подтвердите ее.

### Использование минимально допустимой суммы

Если Вам требуется использовать минимально допустимую сумму, отметьте **"Использовать максимально минимальную сумму"**.

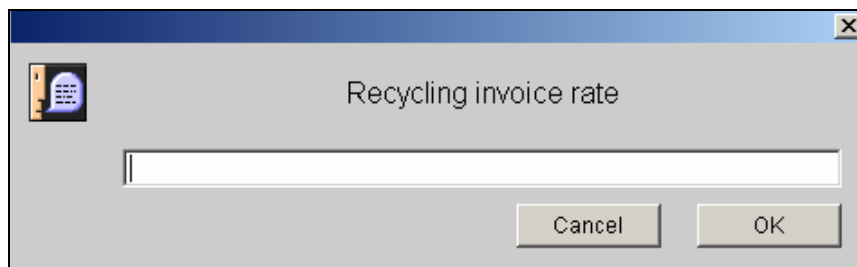
Щелкните в зоне минимально допустимой суммы без налогов. Открывается окно (рис. 25).



Рис. 25: Использование максимально допустимой суммы

Запросите минимальную сумму без налогов, действующую на Вашем предприятии, и подтвердите ее.

### **Использование максимально допустимой суммы**

Если Вам необходимо использовать предельную сумму, отметьте поле **"Использовать максимально предельную сумму"**.

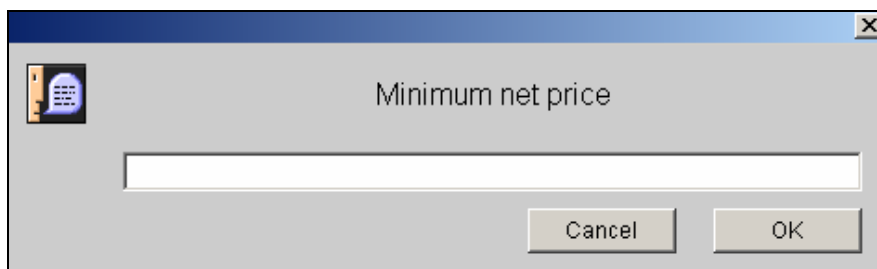
Щелкните в зоне максимально допустимой суммы без налогов. Откроется окно (рис. 26).



Рис. 26: Использование максимально допустимой суммы

Запросите предельную сумму без налогов, действующую на Вашем предприятии, и подтвердите ее.

# Жалобы и предложения



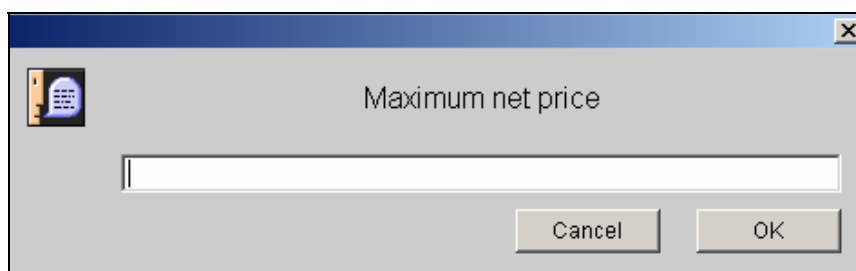

## **ВВЕДЕНИЕ**

Независимо от того, где Вы находитесь в приложении, Вы имеете возможность составить карточку "Жалобы и предложения". Если при работе с документацией Вы столкнулись с какой-либо проблемой, просим Вас сообщить нам об этом. Эта карточка, переданная группе DIALOGYS, позволит решить описанную проблему. Вам ответят после получения карточки "Жалобы и предложения".

**Отправьте карточку по факсу на указанный на ней номер.**

## ОПИСАНИЕ ФУНКЦИИ "ЖАЛОБЫ И ПРЕДЛОЖЕНИЯ"

Щелкните на кнопке **"Жалобы и предложения"** на панели инструментов в верхней части экрана.

Откроется окно **"Жалобы и предложения"**:

VIN Model Vehicle type Vehicle ...n number Date of manufacture Version Limited edition Engine type Engine t... suffix Engine f... number Date of ...ufacture Fuel type Capacity Type of transmission Number of gears Gearbox type Gearbox ...d suffix Gearbox ... number Date of ...ufacture Equipment level Equipment code Addition...nt level Addition... Edition Special ...es code. Steering...ocation Speedometer display Type of climate Interior trim Seat tri... PR 101) Code peinture Anti-loc...g system Power-as...steering	Dealership configuration : Mode Stand-alone Type of ...nication Type of DMS DMS interface IP Address Port number Time Out  Navigation context: M1111A  Dialogys Appli: 4.3.6 Dialogys Data: 3.2.8 java.version : 1.4.2_04 java.vendor : Sun Microsystems Inc. java.vendor.url : http://java.sun.com/ java.vm.specification.version : 1.0 java.vm.specification.vendor : Sun Microsystems Inc. java.vm.specification.name : Java Virtual Machine Specification java.vm.version : 1.4.2_04-b05 java.vm.vendor : Sun Microsystems Inc. java.vm.name : Java HotSpot(TM) Client VM java.specification.version : 1.4 java.specification.vendor : Sun Microsystems Inc. java.specification.name : Java Platform API Specification java.class.version : 48.0 java.class.path : ;C:\Program Files\Dialogys Vdata\java\dialogysapplet.jar; os.name : Windows 98 os.arch : x86 os.version : 4.10  Fax the sheet to this no. : (01455) 551851 AUTOMOTIVE Fax: 12346 Telephone: 12345
-------------------------------------------------------------------------------------------------------------------------------------------------------------------------------------------------------------------------------------------------------------------------------------------------------------------------------------------------------------------------------------------------------------------------------------------------------------------------------------------------------------------------------------------------------------------------------------------------------------------------------------	-----------------------------------------------------------------------------------------------------------------------------------------------------------------------------------------------------------------------------------------------------------------------------------------------------------------------------------------------------------------------------------------------------------------------------------------------------------------------------------------------------------------------------------------------------------------------------------------------------------------------------------------------------------------------------------------------------------------------------------------------------------------------------------------------------------------------------------------------------------------------------------------------------------------------------------------------------------------------------------------------------------------------------------------------------------------------------------

Заполните карточку **"Жалобы и предложения"**, указав возникшую проблему (в верхней части), а также Ваш номер телефона. Другая необходимая информация будет занесена автоматически самим приложением.

Щелкните на кнопку **"Печать"** на панели инструментов в левой части экрана. Появится диалоговое окно печати (оно может иметь разный вид в зависимости от типа печатающего устройства).

Для запуска печати щелкните на кнопку **"ОК"** в этом окне.

**Отправьте файл по факсу на указанный номер.**



# Motrio



## **ВВЕДЕНИЕ**

Каталог Motrio содержит информацию о деталях автомобилей Renault, производство которых прекращено, а также детали автомобилей конкурирующих фирм.

Приложение DIALOGYS MPF автоматически определяет складской номер детали в соответствии с различными техническими характеристиками выбранного Вами автомобиля.

Каждый найденный складской номер отражается в тарифном файле, а приложение выдает Вам его наименование, цену и CORT, указанные в окне "Деталь".

## ИСПОЛЬЗОВАНИЕ MOTRIO

### Доступ к деталям

Чтобы перейти к списку деталей для ремонта автомобилей, не принадлежащих марке Renault, нажмите на кнопку верхней панели в меню "Motrio".

Открывается окно (рис. 1), соответствующее различным фирмам-изготовителям автомобилей.



Рис. 1: Выбор автомобиля

Выберите требуемый автомобиль.

В зависимости от технического контекста на экран выводится поисковое меню (рис. 2).

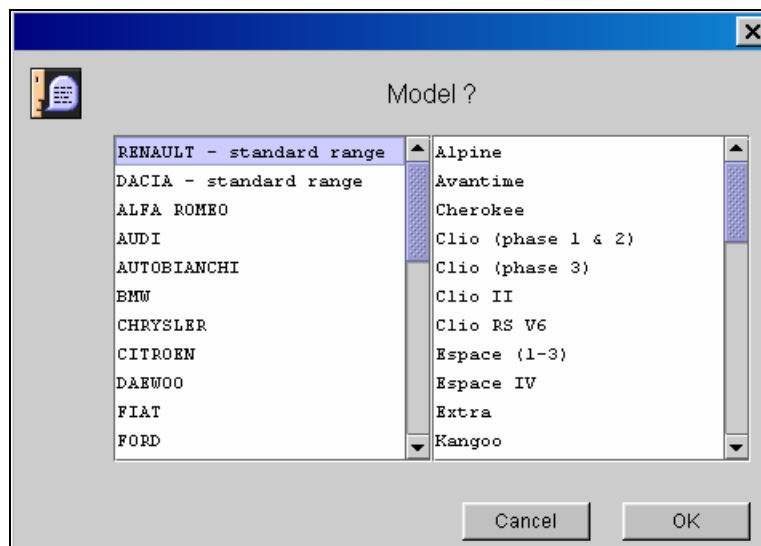

Рис. 2: Поисковое меню

Возможны два типа поиска:

- По категории Motrio
- По категории "Запчасти"

### Поиск по категории Motrio

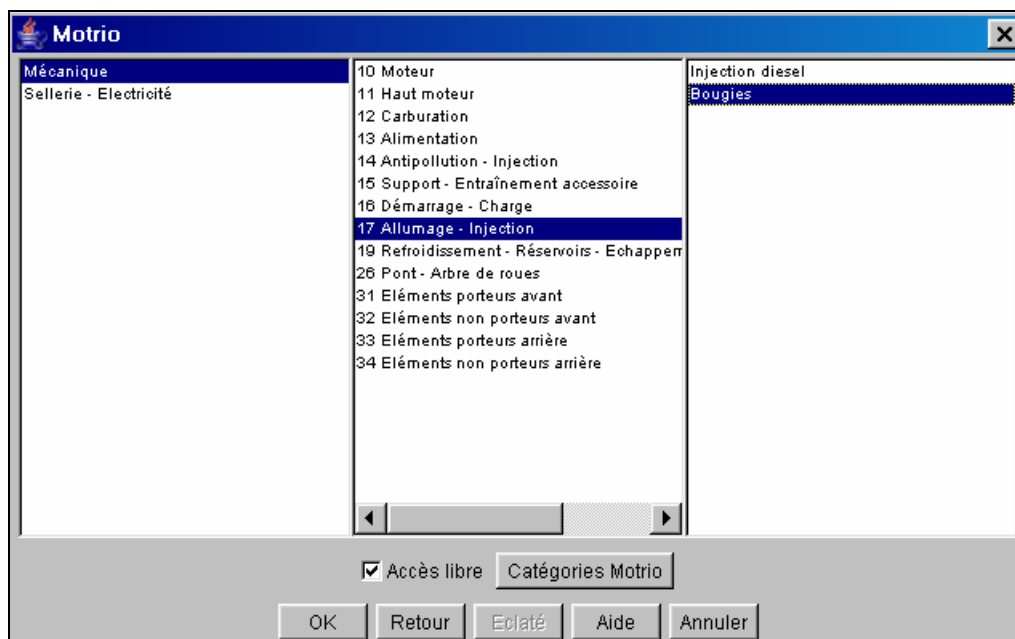
Щелкните на кнопке "Категории Motrio" Motrio Categories, если Вы здесь еще не были. Появится следующее окно (рис. 3).



Рис. 3: Категория Motrio

Выберите технический контекст и требуемую деталь. При подтверждении появится экран, соответствующий этой детали для всех типов выбранного автомобиля (рис. 4).

Diesel filter											2 Part numbers
Part number:	TM	Original part	VIN	Fuel type	Capacity	Date of vehicl...	Drive type	Version	Bodywork	Engine type	Gearbox type
8671002063		7701028181	B29005	Diesel	2.1	198806-199...	Mechanical	TBD,TDX	Hatchback	J8S.7.08	NG3(M)
			B29005	Diesel	2.1	198806-199...	Mechanical	GTD,TD	Hatchback	J8S.7.36	NG1(M)
			B29W05	Diesel	2.1	198906-199...	Mechanical	TBD	Hatchback	J8S.7.38	NG3(M)
8671002065		7701030546	B29005	Diesel	2.1	198806-199...	Mechanical	TBD,TDX	Hatchback	J8S.7.08	NG3(M)
			B29005	Diesel	2.1	198806-199...	Mechanical	GTD,TD	Hatchback	J8S.7.36	NG1(M)
			B29W05	Diesel	2.1	198906-199...	Mechanical	TBD	Hatchback	J8S.7.38	NG3(M)

Part number: : 8671002063				
	Brand	RENAULT	Part number:	8671002063
	Model	R25	TM	
	Version		Original part	7701028181
	Vehicle type		VIN	B29005
	Date of vehicle's en 9002		Fuel type	Diesel
	Capacity		Capacity	2.1
	Fuel type		Date of vehicle's en 198806-199112	
	Type of transmission		Drive type	Mechanical
			Version	TBD,TDX
			Bodywork	Hatchback
		Engine type	J8S.7.08	
		Gearbox type	NG3(M)	
Pricing information 86 71 002 063 MOTRIO DSL FILTER 3,99				

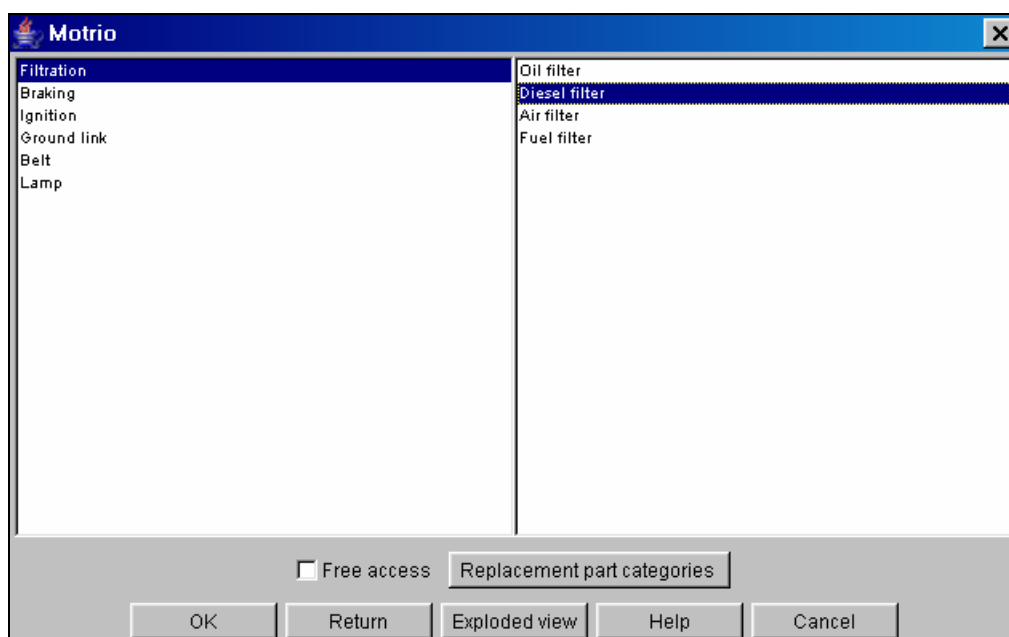
Рисунок 4: Список деталей в соответствии с типами автомобилей

Различными критериями автомобиля являются:

- VIN**
- Вид топлива**
- Рабочий объем**
- Дата выпуска**
- Трансмиссия**
- Версия**
- Тип кузова**
- Тип двигателя**
- Тип коробки передач**

Выберите критерии, соответствующие ремонтуемому автомобилю. Внизу страницы появляется сводная таблица (рис. 4).

## Поиск по категории "Запчасти"

Возможно, пользователь более знаком с поиском по категории запчастей. Действительно, она соответствует меню "Запчасти".

Щелкните на кнопке "Категории Запчасти" **Replacement part categories**. Вы перейдете в этот режим (рис. 5).



Рис. 5: Категория "Запчасти"

Как только деталь будет выбрана, режим отображения будет таким же, как и при поиске Motrio.

**Примечание:** Кроме того, Вы можете использовать режим "Трехмерный чертеж" **Exploded view**, который позволяет получать доступ к типам деталей в соответствии с их изображением. В остальном этот режим ничем не отличается от обычного режима.

## Окно "Деталь"

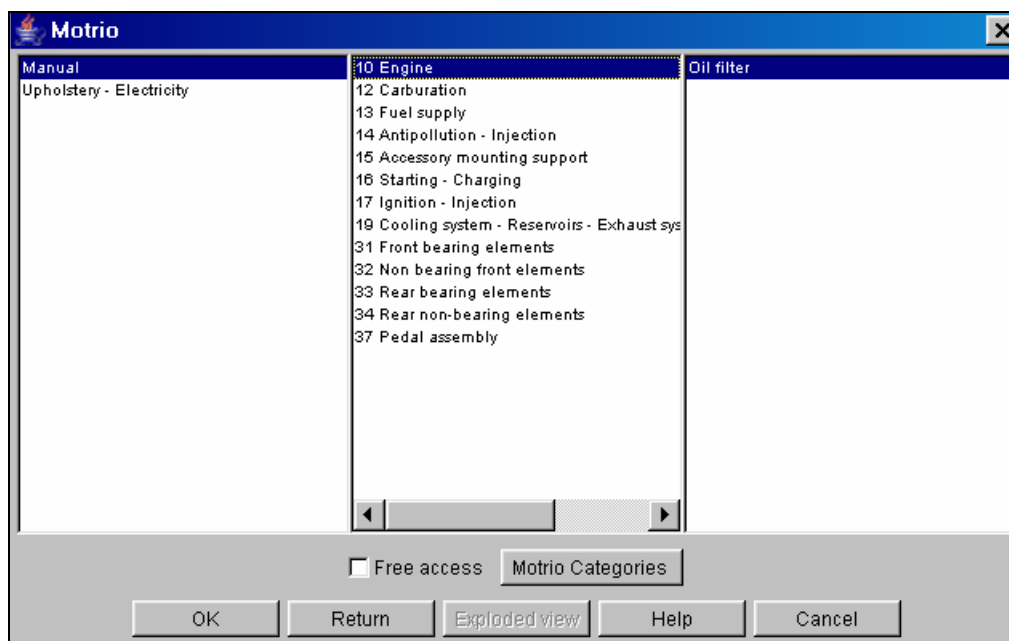
Как только Вы выбрали деталь, соответствующей критериям автомобиля, дважды щелкните на этой строке. Появится окно "Деталь" (рис. 6).



Рисунок 6: Окно детали

Окно детали включает в себя:

- номер метки детали
- складской номер
- наименование
- цена без НДС
- CORT (С = код Изготовителя О = код Места изготовления R = код Скидки Т = код Налога)

Поле "**Количество, подлежащее присоединению**" позволяет изменять количество, присоединяемых деталей, с помощью кнопок "+" или "-".

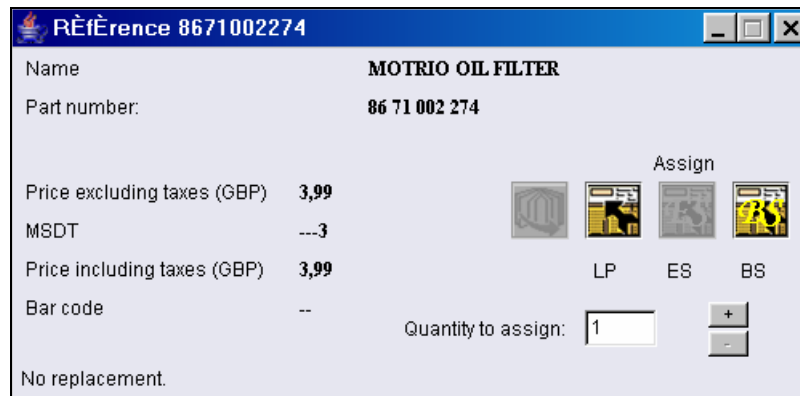
Кнопка "-" отображается, только если указанное количество больше 1.

Добавьте деталь или детали в список деталей, нажав на кнопку "**Смета**" или "**Заказ на обслуживание**".

Щелкните на кнопке "**Список деталей**". Появляется окно с отображением присоединенных деталей.

